

# WASCHEN UND DESINFEKTION DER HÄNDE



**Öffentlich-gewerblicher Bereich**  
100 % Hygiene  
mit den Lösungen von DELABIE

**DELABIE**

## KONTAKTE

### HAUPTSITZ UND PRODUKTIONSSTÄTTE

18, rue du Maréchal Foch  
80130 Friville  
FRANKREICH

### DELABIE GmbH

Freie-Vogel-Straße 369  
44269 Dortmund  
DEUTSCHLAND

delabie.de

Die Kontaktdaten Ihres zuständigen Außendienstmitarbeiters stellt Ihnen unsere Zentrale gerne zur Verfügung:

### ZENTRALE

Tel. +49 (0)231 496634-0  
Fax +49 (0)231 496634-13

### AUFTRAGSBEARBEITUNG

Tel. +49 (0)231 496634-10  
Fax +49 (0)231 496634-13  
auftrag@delabie.de

### PREISANFRAGEN UND ANGEBOTE

Tel. +49 (0)231 496634-11  
Fax +49 (0)231 496634-13  
angebot@delabie.de

### TECHNISCHE BERATUNG

Tel. +49 (0)231 496634-12  
Fax +49 (0)231 496634-13  
kundenservice@delabie.de



## Mit DELABIE gleich doppelt punkten HÄNDEHYGIENE UND WASSERERSPARNIS

### DELABIE: 100 % Händehygiene

Im aktuellen Kontext bieten wir Ihnen hier eine Auswahl unserer besten Lösungen für das Waschen und die Desinfektion der Hände. Berührungslose, elektronische Armaturen und Seifenspender / Spender für hydroalkoholische Desinfektionslösung oder aber selbstschließende und mechanische Lösungen – all unsere Produkte sind für den Einsatz **im öffentlich-gewerblichen Bereich** bestimmt. Sie erfüllen die höchsten Hygieneanforderungen. DELABIE bietet seit Jahrzehnten die besten Lösungen auf dem Markt in diesem Bereich an.

### DELABIE: 90 % Wasser- und Energieersparnis

Mit der Pandemie und der Beachtung von Hygienemaßnahmen wurde die Häufigkeit des Händewaschens verdreifacht und die Waschzeit verdoppelt. Der übermäßige Verbrauch von Wasser und Energie ist heute und auch in Zukunft enorm. Es ist dringend notwendig, **in allen öffentlich-gewerblichen Sanitärräumen** systematisch Armaturen zu installieren, die sowohl maximale Hygiene als auch Wasserersparnis gewährleisten, die mit DELABIE-Lösungen bis zu 90 % betragen kann. Die ökologischen und wirtschaftlichen Herausforderungen dürfen nicht vergessen werden.



Zertifizierung  
ISO 9001: 2015  
des Qualitätsmanagement-  
systems

### ACS

#### Konformitätszertifikat

Alle Produkte von DELABIE in diesem Katalog entsprechen der CPDW-Richtlinie (Construction products in contact with drinking water), der novellierten Verordnung vom 29. Mai 1997 und dem Rundschreiben des französischen Gesundheitsministeriums DGS/SD7A2002 n°571 vom 25. November 2002.

## BERÜHRUNGSLOSE LÖSUNGEN

S. 4



SPENDER FÜR SEIFE / HYDROALKOHOLISCHE DESINFEKTIONS-LÖSUNG ..... 7



ELEKTRONISCHE ARMATUREN ..... 9



HANDKONTAKTFREIE ARMATUREN ..... 16



HANDWASCHBECKEN ..... 18

## SELBSTSCHLIESSENDE MECHANISCHE LÖSUNGEN

S. 20



SPENDER FÜR SEIFE / HYDROALKOHOLISCHE DESINFEKTIONS-LÖSUNG ..... 23



SELBSTSCHLUSS-ARMATUREN ..... 27

## LÖSUNGEN ZUM HÄNDETROCKNEN

S. 32



PAPIERHANDTUCHSPENDER UND ABFALLBEHÄLTER ..... 33



HÄNDETROCKNER ..... 37

## LÖSUNGEN FÜR GESUNDHEITSEINRICHTUNGEN

S. 38



ELEKTRONISCHE ARMATUREN ..... 39



FILTER GEGEN LEGIONELLEN / GEGEN ALLE KEIME ..... 40

# BERÜHRUNGSLÖSUNG LÖSUNGEN



## HYGIENE UND BEGRENZUNG DES BAKTERIENWACHSTUMS

### Öffnet und schließt automatisch, ohne Handkontakt

Die elektronischen Armaturen von DELABIE arbeiten über Aktiv-Infrarotsensoren. Die Öffnung erfolgt bei Erfassung der Hände durch den Sensor. Verlassen die Hände den Erfassungsbereich, wird die Wasserabgabe automatisch gestoppt. **Durch die berührungslose Funktionsweise werden Keimübertragungen über die Hände unterbunden.**

### Hygienespülfunktion zur Bekämpfung des Bakterienwachstums

Wenn eine Nutzung über eine längere Zeit ausbleibt, stagniert das Wasser in den Versorgungsleitungen und fördert so das Bakterienwachstum (selten genutzte Entnahmestelle, geschlossene Sanitärräume während der Ferien etc.). Alle elektronischen Armaturen von DELABIE sind mit einer Hygienespülfunktion ausgestattet. **Eine automatische Armaturenspülung von etwa 60 Sekunden findet alle 24 Stunden nach der letzten Nutzung statt** (Programmierung bei bestimmten Modellen möglich).

### Totraumfreies Magnetventil

Herkömmliche Magnetventile verfügen über eine Gummimembran, hinter der Wasser stagniert, das heißt nicht ausgetauscht wird. In diesem Bereich können sich Bakterien ausbreiten. Daher hat DELABIE eine membranfreie Technologie entwickelt (patentiertes System). Bei diesem **Magnetventil mit Kolben** entleert und erneuert sich das Wasser bei jeder Benutzung und **Bakterien bleibt kein Rückzugsraum**. Seine selbstreinigende Funktionsweise mit kalibrierter Nut begrenzt die Ablagerung von Schmutzpartikeln. Das langsame Schließen verhindert Druckschläge.

### Hygienischer Strahlregler

Ganz anders als herkömmliche Luftsprudler verfügt der DELABIE Strahlregler über eine spezifische Konstruktionsweise und besteht aus kalkabweisendem **Hostaform®** (verkalkt 10-mal weniger schnell). **Er begrenzt Wasserrückstände und Ablagerungen von Schmutzpartikeln und verhindert zudem die Keimvermehrung.**

### PEX-Anschlusschläuche

Diese flexiblen Schläuche sind beständig gegenüber den gängigen thermischen und chemischen Desinfektionsmaßnahmen in öffentlichen Sanitärräumen, sei es zur präventiven Bakterienbekämpfung oder zur Sanierung.

### Armaturen ohne Krankheitserreger

Die Armaturen von DELABIE werden keimfrei ausgeliefert.

## WASSER- UND ENERGIEERSPARNIS VON 90 %

### Wassersparnis

Im Vergleich zu herkömmlichen Armaturen ermöglichen elektronische Armaturen von DELABIE maximale Wassersparnis. Die Wasserrechnung des Betreibers wird bei gleichzeitigem Nutzerkomfort optimiert.

### • Automatisch schließend und dosierte Wasserabgabe

**Die Abschaltung erfolgt automatisch bei Verlassen des Erfassungsbereichs.** So wird jedes Risiko für Wasserverschwendung durch Unachtsamkeit unterbunden. Eine Sicherheitsabschaltung verhindert, dass die Armatur durchläuft. Die Abgabemenge wird auf das Notwendige reduziert (Anfeuchten, Abspülen).

### • Durchfluss eingestellt auf 3 l/min

Die elektronischen Armaturen von DELABIE haben einen regulierten Durchfluss von **3 l/min**. Auch bei Druckschwankungen in der Trinkwasser-Installation gewährleisten sie eine konstante Wasserabgabe. Die Durchflussmenge ist einstellbar von 1,5 l/min bis 6 l/min.

### Energieersparnis

Die Elektronikarmaturen kommen mit wenig Energie aus. Die von DELABIE eingesetzten pulsierend sendenden Aktiv-Infrarotsensoren **arbeiten vergleichsweise energiesparend**. Der Infrarotstrahl wird phasenweise ausgesendet – so lassen sich Energieersparnis und zuverlässige Erfassung vereinen. Die batteriebetriebenen Ausführungen haben abhängig von der Nutzerfrequenz eine Kapazität von durchschnittlich **350.000 Schaltimpulsen** (entspricht 3 bis 6 Jahren). Die eingesetzten Lithium-Batterien sind handelsübliche Modelle, für den Nutzer erschwinglich und recyclingfähig. Durch ihre hohe **Warmwassersparnis** generieren Armaturen von DELABIE ebenfalls eine hohe Energieersparnis.

### Ökolabels

Elektronische Armaturen von DELABIE erzielen hinsichtlich Wasser- und Energieverbrauch bestmögliche Bewertungen von internationalen Labels wie DGNB, HQE, BREEAM oder LEED.



Hygiene und Begrenzung des Bakterienwachstums



Totraumfreies Magnetventil



Berührungslos

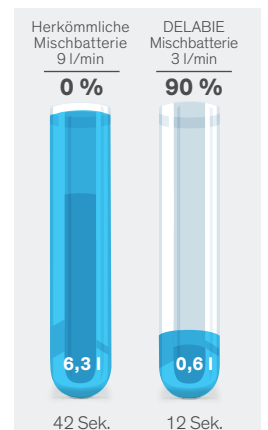

Wassersparnis pro Nutzung

## WASSERVERBRAUCH IM VERGLEICH

### Herkömmliche Mischbatterie versus elektronische Armatur von DELABIE

Durchfluss	Anfeuchten	Einseifen	Abspülen	Wasserverbrauch
9 l	5 Sek.	30 Sek.	7 Sek.	<b>6,3 l</b> 42 Sek.
3 l	5 Sek.	7 Sek.	7 Sek.	<b>0,6 l</b> 12 Sek.



## Elektronischer Spender für Flüssigseife oder hydroalkoholische Desinfektionslösung

Für Wandmontage, Batteriebetrieb



CE



CE



CE

- **Vandalengeschützte Ausführung mit Schloss und gleichschließendem DELABIE-Schlüssel**
- **Berührungslose Auslösung:** Erfassung der Hände durch Infrarotsensor (Erfassungsbereich einstellbar)
- Gehäuse aus **bakteriostatischem Edelstahl Werkstoff 1.4301**
- **Gehäuse aus einem Stück gefertigt:** für einfache Reinigung und bessere Hygiene
- **Verschwendungsarme Dosierpumpe:** je Dosiereinheit 0,8 ml (bis auf 7 Dosiereinheiten pro Betätigung einstellbar)
- Falls längere Zeit nicht benutzt: Inbetriebnahme durch **Anti-Verstopfungsmodus**
- **Nachhaltig:** niedriger Energieverbrauch
- **Schnelle Installation:** 6 mitgelieferte Batterien AA 1,5 V (DC9V) im Gehäuse integriert
- Leuchtanzeige weist auf schwache Batterie hin
- Innenbehälter mit großer Öffnung: erleichtert das Befüllen mit großen Gebinden
- Kontrollfenster
- Materialstärke Edelstahl: 1 mm
- Fassungsvermögen: 1 Liter
- Maße: 90 × 105 × 256 mm
- Für Flüssigseife auf pflanzlicher Basis, Maximal-Viskosität: 3.000 mPa.s
- Kompatibel mit hydroalkoholischer Desinfektionslösung
- CE-Kennzeichnung
- 10 Jahre Garantie

### Elektronischer Spender für Flüssigseife oder hydroalkoholische Desinfektionslösung Wandmontage, Batteriebetrieb

Edelstahl Werkstoff 1.4301 hochglanzpoliert, 1 Liter	<b>512066P</b>	
Edelstahl Werkstoff 1.4301 Seidenglanz, 1 Liter	<b>512066S</b>	
Edelstahl Werkstoff 1.4301 pulverbeschichtet weiß, 1 Liter	<b>512066W</b>	

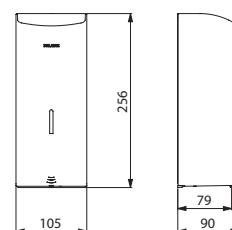

512066







- **Wassersparnis:** 90 %
- **Hygiene:** berührunglose Auslösung, tottraumfreies Magnetventil, Hygienespülung zur Begrenzung des Bakterienwachstums
- **Einfache Installation:** Elektronikmodul im Armaturenkörper integriert
- **Unkomplizierter Batteriewechsel:** nach 3 bis 6 Jahren, ohne Demontage der Armatur oder Wasserabsperren

## TEMPOMATIC 4

Elektronische Waschtisch-Armatur für Standmontage

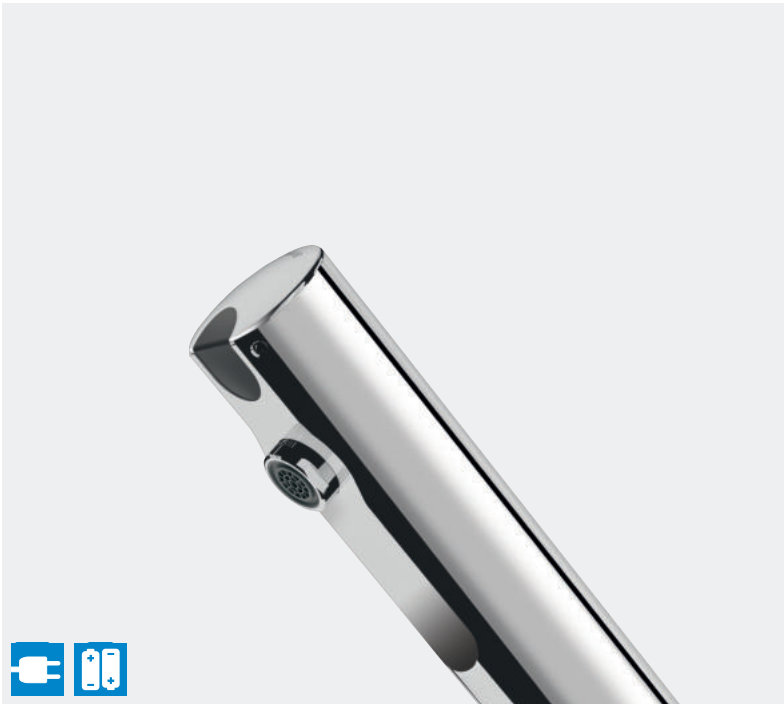

- **Netzbetrieb 230/6 V** oder **Betrieb durch integrierte 6V-Lithium-Batterien Typ CR 17345**
- **Tottraumfreies Magnetventil und Elektronikmodul** im Armaturenkörper **integriert**
- **Durchflussmenge voreingestellt auf 3 l/min** bei 3 bar, einstellbar von 1,5 bis 6 l/min
- **Verkalkungsarmer Strahlregler**
- **Hygienespülung**  
(~60 Sekunden jeweils 24 h nach der letzten Nutzung)
- Aktiv-Infrarotsensor mit Präsenzerfassung, optimierte Position am Kopfende
- Körper aus Metall verchromt
- Abdeckkappe geschützt durch 2 verdeckte Befestigungen
- PEX-Anschlusschläuche G 3/8 mit Schutzfiltern und Rückflussverhinderern
- Verstärkte Befestigungen und Verdrehsicherung durch 2 Edelstahlbolzen
- Antilockiersicherheit gegen Durchlaufen
- Seitlicher Mischhebel mit einstellbarer Warmwasserbegrenzung bei Mischbatterien
- Geeignet für bewegungseingeschränkte Personen
- 10 Jahre Garantie



Mischhebel Standard



Mischhebel lang

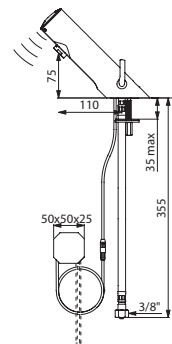

490100

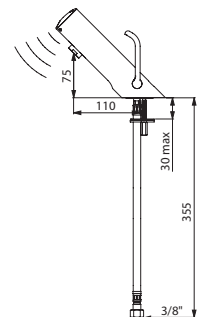

490106LH

Mischbatterie TEMPOMATIC MIX 4		
<b>Netzbetrieb - UP-Netzteil</b>		
Mischhebel Standard	490100	
Mischhebel lang	490100LH	
<b>Netzbetrieb - Steckernetzteil</b>		
Mischhebel Standard	490101	
Mischhebel lang	490101LH	
<b>Batteriebetrieb</b>		
Mischhebel Standard	490106	
Mischhebel lang	490106LH	
<b>Ventil TEMPOMATIC 4</b>		
Netzbetrieb - UP-Netzteil	440100	
Netzbetrieb - Steckernetzteil	440101	
Batteriebetrieb	440106	

Planen Sie für die Ventile einen Vormischer PREMIX ein

**Optional:** Werkseinstellung auf 1,4 l/min für Ökolabels („LD“ am Ende der Artikelnummer anfügen)

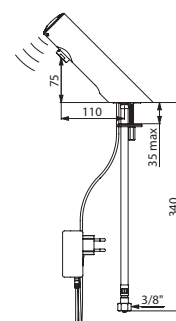

440101

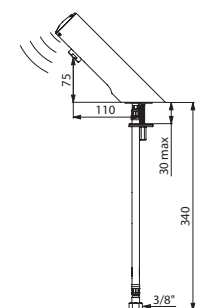

440106



- **Wassersparnis:** 90 %
- **Hygiene:** berührungslose Auslösung, tottraumfreies Magnetventil, Hygienespülung zur Begrenzung des Bakterienwachstums
- **Einfache Installation:** Montage erfolgt wie bei einer herkömmlichen Armatur, Elektronikmodul im Armaturenkörper integriert
- **Unkomplizierter Batteriewechsel:** nach 3 bis 6 Jahren, ohne Demontage der Armatur oder Wasserabsperren

## TEMPOMATIC MIX 3

Elektronische Waschtisch-Mischbatterie mit integrierter Batterie

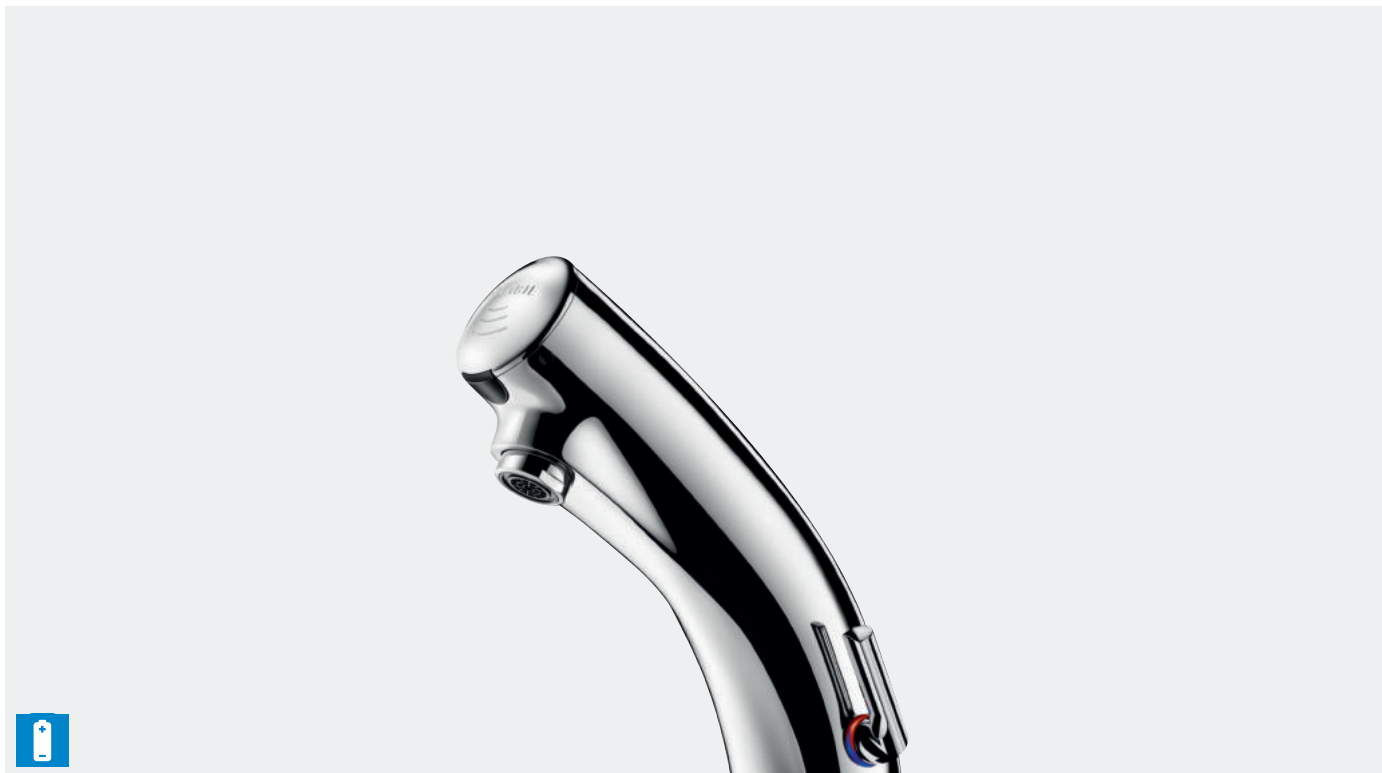

- **Betrieb durch integrierte 6V-Lithium-Batterie Typ CR-P2**
- **Tottraumfreies Magnetventil und Elektronikmodul** im Armaturenkörper integriert
- **Durchflussmenge voreingestellt auf 3 l/min** bei 3 bar, einstellbar von 1,5 bis 6 l/min
- **Verkalkungsarmer Strahlregler**
- **Hygienespülung**  
(~60 Sekunden jeweils 24 h nach der letzten Nutzung)
- **Aktiv-Infrarotsensor** mit Präsenzerfassung, optimierte Position am Kopfbende
- Körper aus Messing massiv verchromt
- Abdeckkappe geschützt durch 2 verdeckte Befestigungen und mit selbsterklärendem Piktogramm
- PEX-Anschlusschläuche G 3/8 mit Schutzfiltern und Rückflussverhinderern
- Verstärkte Befestigungen und Verdrehsicherung durch 2 Edelstahlbolzen
- Antiblockiersicherheit gegen Durchlaufen
- Seitlicher Mischhebel mit einstellbarer Warmwasserbegrenzung
- Geeignet für bewegungseingeschränkte Personen
- 10 Jahre Garantie



Mischhebel Standard



Mischhebel lang

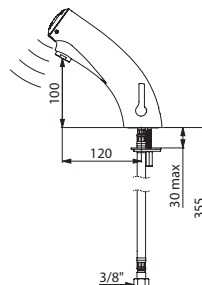

492106

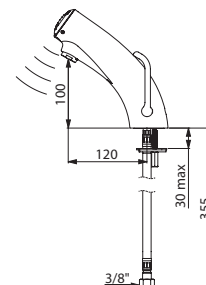

492106LH

### Mischbatterie TEMPOMATIC MIX 3

Mischhebel Standard	<b>492106</b>	
Mischhebel lang	<b>492106LH</b>	

**Optional:** Werkseinstellung auf 1,4 l/min für Ökolabels („LD“ am Ende der Artikelnummer anfügen)



- **Wassersparnis:** 90 %
- **Hygiene:** berührunglose Auslösung, tottraumfreies Magnetventil, Hygienespülung zur Begrenzung des Bakterienwachstums
- **Einfache Installation:** Montage erfolgt wie bei einer herkömmlichen Armatur, Elektronikmodul im Armaturenkörper integriert
- **Unkomplizierter Batteriewechsel:** nach 3 bis 6 Jahren, ohne Demontage der Armatur oder Wasserabsperren

### TEMPOMATIC 3

Elektronisches Waschtisch-Ventil mit integrierter Batterie



- **Betrieb durch integrierte 6V-Lithium-Batterie Typ CR-P2**
- **Totraumfreies Magnetventil und Elektronikmodul** im Armaturenkörper integriert
- **Durchflussmenge voreingestellt auf 3 l/min** bei 3 bar, einstellbar von 1,5 bis 6 l/min
- **Verkalkungsarmer Strahlregler**
- **Hygienespülung** (~60 Sekunden jeweils 24 h nach der letzten Nutzung)
- Aktiv-Infrarotsensor mit Präsenzerfassung, optimierte Position am Kopfende
- Körper aus Messing massiv verchromt
- Abdeckkappe geschützt durch 2 verdeckte Befestigungen und mit selbsterklärendem Piktogramm
- PEX-Anschlusschlauch G 3/8 mit Schutzfilter
- Verstärkte Befestigungen und Verdrehsicherung durch 2 Edelstahlbolzen
- Antiblockiersicherheit gegen Durchlaufen
- Geeignet für bewegungseingeschränkte Personen
- 10 Jahre Garantie

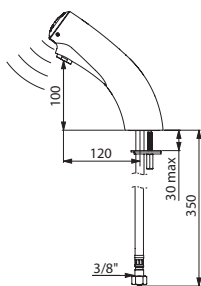

442106

<b>Ventil TEMPOMATIC 3</b>	<b>442106</b>
----------------------------	---------------

Planen Sie einen Vormischer PREMIX ein  
**Optional:** Werkseinstellung auf 1,4 l/min für Ökolabels  
 („LD“ am Ende der Artikelnummer anfügen)

### TEMPOMATIC 3

Elektronisches Ventil mit integrierter Batterie, Wandmontage



- **Betrieb durch integrierte 6V-Lithium-Batterie Typ CR-P2**
- **Totraumfreies Magnetventil und Elektronikmodul** im Armaturenkörper integriert
- **Durchflussmenge voreingestellt auf 3 l/min** bei 3 bar, einstellbar von 1,5 bis 6 l/min
- **Verkalkungsarmer Strahlregler**
- **Hygienespülung** (~60 Sekunden jeweils 24 h nach der letzten Nutzung)
- Aktiv-Infrarotsensor mit Präsenzerfassung, optimierte Position am Kopfende
- Körper aus Messing massiv verchromt
- Abdeckkappe geschützt durch 2 verdeckte Befestigungen und mit selbsterklärendem Piktogramm
- Wandanschluss G 1/2B
- Ø 50, L. 190 mm
- Antiblockiersicherheit gegen Durchlaufen
- Geeignet für bewegungseingeschränkte Personen
- 10 Jahre Garantie

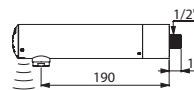

443006

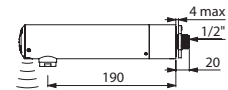

443016

<b>Ventil TEMPOMATIC 3 Wandmontage</b>		
UP-Wasseranschluss	<b>443006</b>	
Paneelmontage ≤ 4 mm	<b>443016</b>	

Planen Sie einen Vormischer PREMIX ein  
**Optional:** Werkseinstellung auf 1,4 l/min für Ökolabels  
 („LD“ am Ende der Artikelnummer anfügen)





- **Wassersparnis:** 90 %
- **Hygiene:** berührungslose Auslösung, Hygienespülung zur Begrenzung des Bakterienwachstums, Auslauf innen glatt und mit geringem Wasservolumen, Batterieausführung mit tottraumfreiem Magnetventil
- **Wartung:** schnelle Diagnose über LED

## BINOPTIC

Elektronische Waschtisch-Armatur für Netz- oder Batteriebetrieb



- Externe Elektronik-Box IP65
  - **Netzbetrieb mit integriertem Trafo 230/12 V** oder **Betrieb mit 6V-Lithium-Batterien Typ CR 17345**
  - **Durchflussmenge voreingestellt auf 3 l/min** bei 3 bar, einstellbar von 1,5 bis 6 l/min
  - **Verkalkungsarmer Strahlregler**
  - **Programmierbare Hygienespülung**  
(Werkseinstellung ~60 Sekunden alle 24 h nach der letzten Nutzung)
  - Aktiv-Infrarotsensor mit Präsenzerfassung, optimierte Position am Kopfende
  - Körper aus Messing verchromt, verstärkte Befestigungen und Verdrehsicherung durch 2 Edelstahlbolzen
  - PEX-Anschlusschläuche mit Schutzfiltern und Magnetventilen G 3/8B
  - Antiblockiersicherheit gegen Durchlaufen
  - **Auslauf innen glatt** und mit geringem Wasservolumen (begrenzt Bakterienablagerungen)
  - Seitlicher, langer Mischhebel mit einstellbarer Warmwasserbegrenzung bei Mischbatterien
- In zwei verschiedenen Tropfhöhen erhältlich, je nach Art des Beckens:**  
170 mm für Halbeinbaubecken und 250 mm für Aufsatzbecken
- Geeignet für bewegungseingeschränkte Personen
  - 10 Jahre Garantie



Mischhebel lang

Mischbatterie BINOPTIC MIX	
<b>Netzbetrieb</b>	
H. 170 mm	<b>388MCHLH</b>
H. 250 mm	<b>398MCHLH</b>
<b>Batteriebetrieb</b>	
H. 170 mm	<b>488MCHLH</b>
H. 250 mm	<b>498MCHLH</b>
<b>Ventil BINOPTIC</b>	
<b>Netzbetrieb</b>	
H. 170 mm	<b>388015</b>
H. 250 mm	<b>398015</b>
<b>Batteriebetrieb</b>	
H. 170 mm	<b>488015</b>
H. 250 mm	<b>498015</b>

Planen Sie für die Ventile einen Vormischer PREMIX ein  
**Optional:** Werkseinstellung auf 1,4 l/min für Ökolabels  
 („LD“ am Ende der Artikelnummer anfügen)

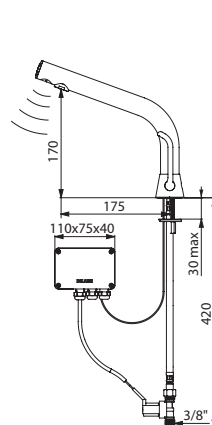

388MCHLH

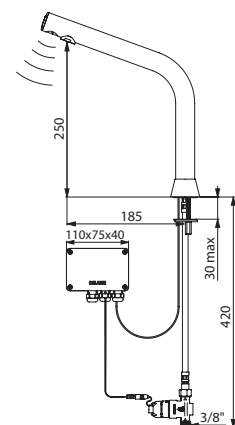

498015



- **Wassersparnis:** 90 %
- **Hygiene:** berührungslose Auslösung, tottraumfreies Magnetventil, Hygienespülung zur Begrenzung des Bakterienwachstums
- **Einfache Installation:** Elektronikmodul im Armaturenkörper integriert
- **Unkomplizierter Batteriewechsel:** nach 3 bis 6 Jahren, ohne Demontage der Armatur oder Wasserabsperrten

## TEMPOMATIC 4

Elektronische Waschtisch-Armatur für Wandmontage

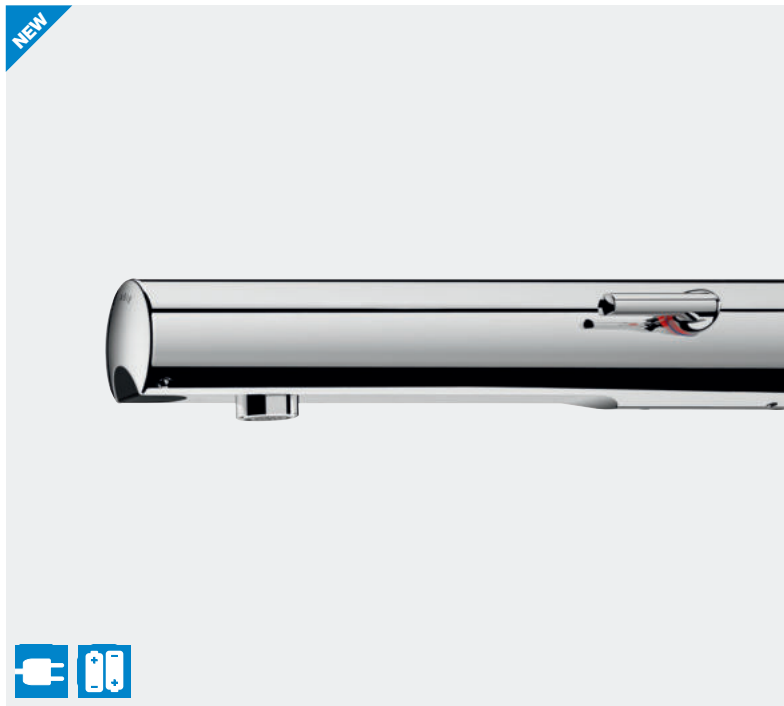

- **Netzbetrieb 230/6 V** oder **Betrieb durch integrierte 6V-Lithium-Batterien Typ CR 17345**
- **Tottraumfreies Magnetventil und Elektronikmodul** im Armaturenkörper **integriert**
- **Durchflussmenge voreingestellt auf 3 l/min** bei 3 bar, einstellbar von 1,5 bis 6 l/min
- **Verkalkungsarmer Strahlregler**
- **Hygienespülung** (~60 Sekunden jeweils 24 h nach der letzten Nutzung)
- **Aktiv-Infrarotsensor mit Präsenzerfassung**, optimierte Position am Kopfende
- **Körper aus Metall verchromt**
- **Abdeckkappe geschützt durch 2 verdeckte Befestigungen**
- **Vorabsperrungen**
- **Antiblockiersicherheit gegen Durchlaufen**
- **Seitlicher Mischhebel mit einstellbarer Warmwasserbegrenzung bei Mischbatterien**
- **Geeignet für bewegungseingeschränkte Personen**
- **10 Jahre Garantie**



Mischhebel Standard



Mischhebel lang

*\*Voraussichtlich erhältlich ab 2. Halbjahr 2020 in Rücksprache mit unserem Vertriebsinnendienst.*

### Mischbatterie TEMPOMATIC MIX 4 Wandmontage

#### Netzbetrieb - UP-Netzteil

L. 160 mm Wandmontage (UP-Wasseranschlüsse)	<b>493400*</b>
L. 220 mm Wandmontage (UP-Wasseranschlüsse)	<b>493500*</b>
L. 130 mm Hinterwandmontage	<b>493410</b>
L. 190 mm Hinterwandmontage	<b>493510</b>

#### Batteriebetrieb

L. 160 mm Wandmontage (UP-Wasseranschlüsse)	<b>493406*</b>
L. 220 mm Wandmontage (UP-Wasseranschlüsse)	<b>493506*</b>
L. 130 mm Hinterwandmontage	<b>493416</b>
L. 190 mm Hinterwandmontage	<b>493516</b>

Mischhebel lang („L“ am Ende der Artikelnummer anfügen)

### Ventil TEMPOMATIC 4 Wandmontage

#### Netzbetrieb - UP-Netzteil

L. 130 mm Wandmontage (UP-Wasseranschluss)	<b>443400</b>
L. 190 mm Wandmontage (UP-Wasseranschluss)	<b>443500</b>
L. 130 mm Hinterwandmontage	<b>443410</b>
L. 190 mm Hinterwandmontage	<b>443510</b>

#### Batteriebetrieb

L. 130 mm Wandmontage (UP-Wasseranschluss)	<b>443406</b>
L. 190 mm Wandmontage (UP-Wasseranschluss)	<b>443506</b>
L. 130 mm Hinterwandmontage	<b>443416</b>
L. 190 mm Hinterwandmontage	<b>443516</b>
L. 130 mm Paneelmontage ≤ 24 mm oder Massivwand	<b>443426</b>
L. 190 mm Paneelmontage ≤ 24 mm oder Massivwand	<b>443526</b>

Planen Sie für die Ventile einen Vormischer PREMIX ein

**Optional:** Werkseinstellung auf 1,4 l/min für Ökolabels („LD“ am Ende der Artikelnummer anfügen)

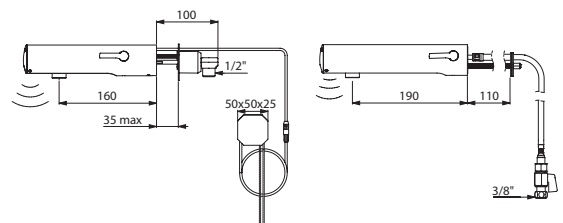

493400

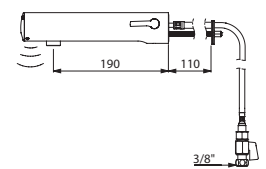

493516

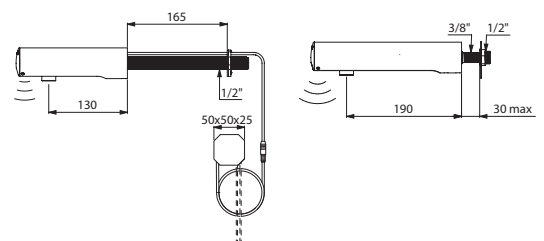

443410

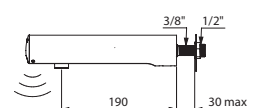

443506



- **Wassersparnis:** 90 %
- **Hygiene:** berührungslose Auslösung, Hygienespülung zur Begrenzung des Bakterienwachstums, Auslauf innen glatt und mit geringem Wasservolumen
- **Wartung:** schnelle Diagnose über LED

## BINOPTIC MIX

Elektronische Mischbatterie für Netzbetrieb, Hinterwandmontage



- Externe Elektronik-Box IP65
- Netzbetrieb mit integriertem Trafo 230/12 V
- Durchflussmenge voreingestellt auf 3 l/min bei 3 bar, einstellbar von 1,5 bis 6 l/min
- Verkalkungsarmer Strahlregler
- Programmierbare Hygienespülung (Werkseinstellung ~60 Sekunden alle 24 h nach der letzten Nutzung)
- Aktiv-Infrarotsensor mit Präsenzerfassung, optimierte Position am Kopfende
- Mit Schutzfiltern und Magnetventilen G 3/8B
- Körper aus Messing verchromt
- Auslauf verchromt für Hinterwandmontage ≤ 110 mm
- Befestigung, Schlauch- und Sensorkabelführung (L. 120 mm) zusammengefasst
- Antilockiersicherheit gegen Durchlaufen
- Auslauf innen glatt und mit geringem Wasservolumen (begrenzt Bakterienablagerungen)
- Seitlicher Mischhebel mit einstellbarer Warmwasserbegrenzung
- Geeignet für bewegungseingeschränkte Personen
- 10 Jahre Garantie

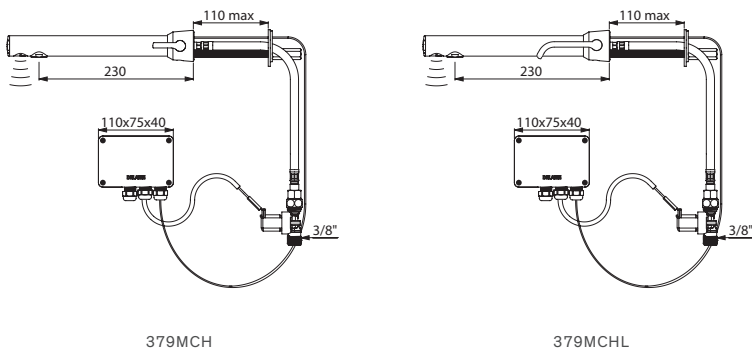

Mischbatterie BINOPTIC MIX Hinterwandmontage	
Mischhebel Standard	379MCH
Mischhebel lang	379MCHL

Auf Anfrage: Stromkabel L. 5 m  
**Optional:** Werkseinstellung auf 1,4 l/min für Ökolabels („LD“ am Ende der Artikelnummer anfügen)

## BINOPTIC



Elektronisches Ventil UP- oder Hinterwandmontage ≤ 190 mm

## BINOPTIC MIX



Elektronische Mischbatterie UP-Montage auf Edelstahlplatte

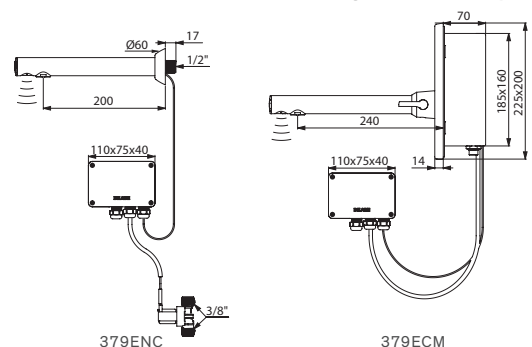

Ventil BINOPTIC Wandmontage	
UP-Montage, Auslauf L. 200 mm	379ENC
Für Wandstärke ≤ 190 mm, Auslauf L. 205 mm	379DER
Für Wandstärke ≤ 190 mm, Auslauf L. 135 mm	379D13
Mischbatterie BINOPTIC MIX Unterputzmontage	
Mischhebel Standard	379ECM
Mischhebel lang	379ECML

Auf Anfrage: Stromkabel L. 5 m  
**Optional:** Werkseinstellung auf 1,4 l/min für Ökolabels („LD“ am Ende der Artikelnummer anfügen)



- **Hygiene:** handkontaktfreie Betätigung, automatisch selbstschließend oder automatisches Schnellschlusssystem
- **Komfort:** automatisch schließend

## TEMPOGENOU

Selbstschluss-Ventil für Kniebetätigung



- **Laufzeit ~7 Sekunden**
- **Durchflussmenge voreingestellt auf 3 l/min** bei 3 bar, einstellbar auf 1,5 bis 6 l/min
- Verstärkter Bedienhebel
- Wandrosette aus Messing massiv mit Verstärkung durch 4 Edelstahlschrauben bei Durchgangsmodell
- Zum Anschluss an kaltes oder vorgemischtes Wasser
- **Körper Messing massiv verchromt G 1/2B**
- 10 Jahre Garantie

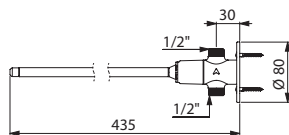

735400

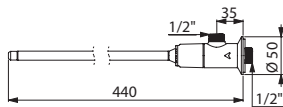

734100

Ventil TEMPOGENOU	
Durchgangsform für Anschluss von unten	<b>735400</b>
Eckventil für Anschluss von hinten	<b>734100</b>

Planen Sie einen Vormischer PREMIX ein  
**Optional:** Ausläufe (siehe nächste Seite)

## MIXFOOT / MONOFOOT

Schnellschluss-Armatur für Fußbetätigung

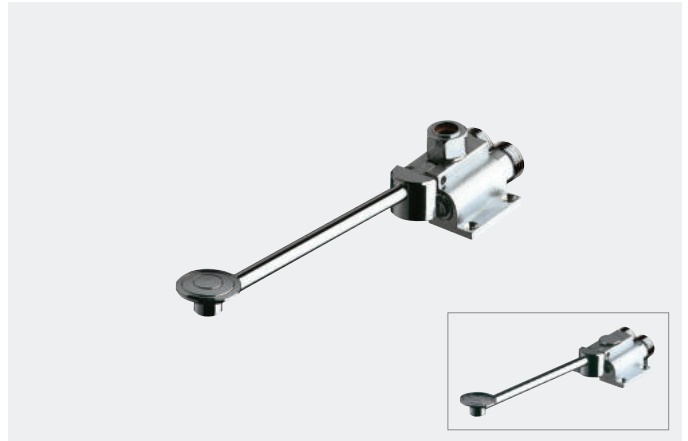

- **Automatisch schnellschließend**
- **Pedal kann zur Fußbodenreinigung hochgeklappt werden**
- Pedalhöhe justierbar
- Mit 4 Befestigungsschrauben
- Mit Schutzfiltern
- Voreingestellte Mischung bei Mischbatterie MIXFOOT: Abgabe von Kaltwasser bis Pedalposition halb geöffnet und von Mischwasser bei voller Öffnung (Bodenkontakt)
- Erhältlich für Boden- oder Wandmontage
- 10 Jahre Garantie

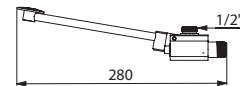

739100

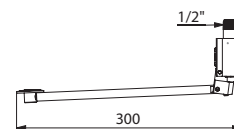

736102

Mischbatterie MIXFOOT	
Bodenmontage, mit Überwurfmutter Ø 14	<b>739000</b>
Bodenmontage G 1/2B	<b>739100</b>
Wandmontage G 1/2B	<b>739102</b>
Ventil MONOFOOT	
Bodenmontage, mit Überwurfmutter Ø 14	<b>736001</b>
Bodenmontage G 1/2B	<b>736101</b>
Wandmontage G 1/2B	<b>736102</b>

Planen Sie für das Ventil MONOFOOT einen Vormischer PREMIX ein  
**Optional:** Ausläufe (siehe nächste Seite)



### Fester Gussauslauf

Standmontage



- Auslauf L. 140 mm, H. 120 mm, G 1/2B
- Verstärkte Befestigung und Verdrehsicherung durch 3 Edelstahlschrauben
- Messing massiv verchromt
- Verkalkungsarmer Strahlregler eingestellt auf 3 l/min
- 10 Jahre Garantie

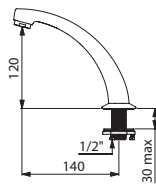

981142

Fester Gussauslauf	981142
--------------------	--------

### Schwenkb. Schwanenhalsauslauf

Standmontage



- Schwanenhalsauslauf G 1/2B
- Befestigung durch Kontermutter
- Messing verchromt
- Verkalkungsarmer Strahlregler eingestellt auf 3 l/min
- 10 Jahre Garantie

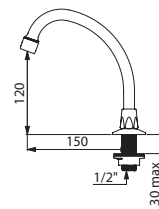

967152

Schwenkbarer Schwanenhalsauslauf	
L. 150 mm H. 120 mm	967152
L. 200 mm H. 200 mm	967202

### Auslaufrohr

Standmontage



- Auslaufrohr auf Sockel G 1/2B
- Messing verchromt
- Auslauf innen glatt (begrenzt Bakterienablagerungen)
- Verkalkungsarmer Strahlregler
- 10 Jahre Garantie

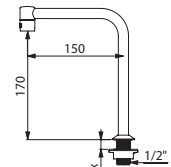

204001

Schwenkauslauf U-Form Ø 22	
L. 150 mm H. 140 mm, 3 l/min	1306T1
L. 200 mm H. 260 mm, 3 l/min	1306T2
L. 300 mm H. 260 mm	1306T3
Festes Auslaufrohr Ø 16	204001

### Fester Auslauf

Wand-/Hinterwandmontage



- Auslauf Ø 32, G 1/2B
- Messing massiv verchromt
- Verkalkungsarmer Strahlregler eingestellt auf 3 l/min
- 10 Jahre Garantie

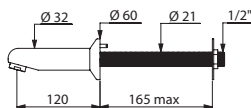

947151

Auslauf mit Rosette Hinterwandmontage	
L. 120 mm	947151
L. 170 mm	947157
Wandauslauf ohne Rosette (UP-Wasseranschluss)	
L. 110 mm	947120
L. 160 mm	947170
Wandauslauf mit Rosette (UP-Wasseranschluss)	
L. 120 mm	947135

### Fester Auslauf

Hinterwandmontage



- Auslauf L. 75 mm, G 1/2B
- Für Hinterwandmontage mit Verdrehsicherung
- Gewindestange zuschneidbar
- Fließende, suizidhemmende Form
- Messing massiv verchromt
- Sternförmiger, verkalkungsarmer Strahlregler
- 10 Jahre Garantie

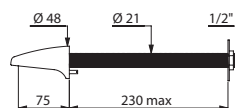

942200

Fester Auslauf Hinterwandmontage	
Für Wandstärke ≤ 230 mm	942200
Für Wandstärke ≤ 30 mm	942040
Kontermutter mit 3 Schrauben	826315

[Auf Anfrage: Ausführungen für andere Wandstärken](#)

### Fester, gebogener Wandauslauf

Wandmontage



- Auslaufrohr Ø 18, G 1/2B
- L. 120 mm
- Messing verchromt
- Strahlregler
- 10 Jahre Garantie

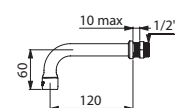

941922

Fester, gebogener Auslauf Wandmontage	
Sternförmiger Strahlregler	941120
Strahlregler 3 l/min für Paneelmontage ≤ 10 mm	941922

### Handwaschbecken SXL

Mit Fußbetätigung



- Handwaschbecken auf Säule mit Fußbetätigung
- Kann an der Wand und/oder am Boden befestigt werden
- Bakteriostatischer Edelstahl Werkstoff 1.4301
- Materialstärke: 0,8 mm
- Mit Schwanenhalsauslauf und Selbstschlussventil mit 7 Sekunden Laufzeit
- Einfache Wartung: frontseitige Revisionsöffnung
- Vormontiertes Ablaufventil 1 1/4"
- Ohne Überlauf
- Mit Befestigungsmaterial
- CE-Kennzeichnung, gemäß EN 14688
- Gewicht: 10 kg
- 10 Jahre Garantie

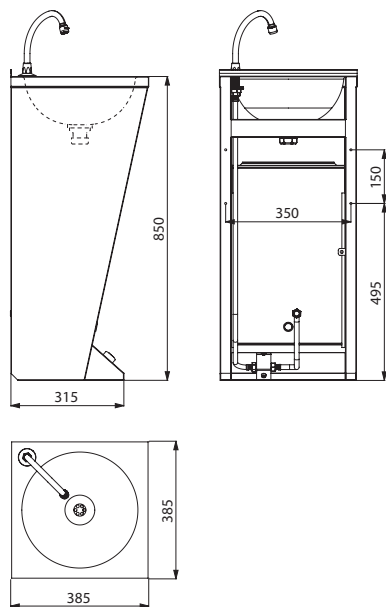

180300

### Handwaschbecken GENOU

Mit Kniebetätigung



- Handwaschbecken für Wandmontage mit Kniebetätigung
- Bakteriostatischer Edelstahl Werkstoff 1.4301
- Materialstärke: 1,2 mm
- Kanten abgerundet
- Mit Schwanenhalsauslauf und Selbstschlussventil mit 7 Sekunden Laufzeit
- Mit Ablaufventil 1 1/4"
- Ohne Überlauf
- Mit Befestigungsmaterial
- CE-Kennzeichnung, gemäß EN 14688
- Gewicht: 5 kg
- 10 Jahre Garantie

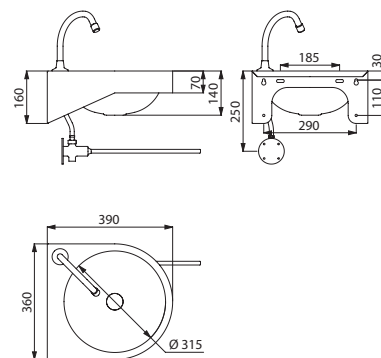

180330

Handwaschbecken SXL auf Säule mit integrierter Armatur Edelstahl Werkstoff 1.4301 satiniert	180300
---	--------

Handwaschbecken GENOU für Wandmontage mit integrierter Armatur Edelstahl Werkstoff 1.4301 satiniert	180330
---	--------

### Handwaschbecken SXS mechanisch

Mit Kniebetätigung



- Handwaschbecken für Wandmontage mit Kniebetätigung
- Bakteriostatischer Edelstahl Werkstoff 1.4301
- Materialstärke: 0,8 mm
- Kanten abgerundet
- Erhältlich mit oder ohne Rückwand
- Erhältlich ohne Armatur oder als Komplettversion mit Armatur und Vormischer
- Die Komplettversion enthält: Schwanenhalsauslauf, Selbstschlussventil mit besonders leichter Betätigung und 7 Sekunden Laufzeit sowie Vormischer mit Rückflussverhinderern
- Eingepprägter, flacher Sieb Ablauf, ohne Schraube: reinigungsfreundlich und vandalengeschützt
- Wasserersparnis: Durchflussmenge voreingestellt auf 3 l/min
- Maximale Hygiene: kein Handkontakt mit der Armatur
- Ohne Überlauf
- Mit Befestigungsmaterial
- CE-Kennzeichnung, gemäß EN 14688
- Gewicht: 4,3 kg
- 10 Jahre Garantie

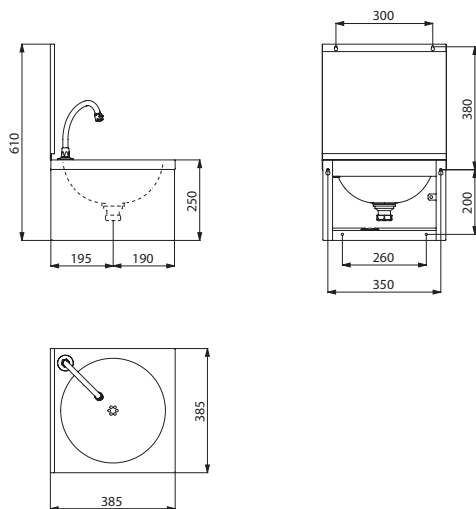

182320

Handwaschbecken SXS mechanisch ohne Armatur		
Handwaschbecken ohne Rückwand	<b>181310</b>	
Handwaschbecken mit Rückwand	<b>181320</b>	
Handwaschbecken SXS mechanisch mit Armatur und Vormischer		
Handwaschbecken komplett ohne Rückwand	<b>182310</b>	
Handwaschbecken komplett mit Rückwand	<b>182320</b>	
Seifenspender	<b>374001</b>	

### Handwaschbecken SXS elektronisch

Elektronische Betätigung



- Handwaschbecken für Wandmontage mit elektronischer Betätigung
- Bakteriostatischer Edelstahl Werkstoff 1.4301
- Materialstärke: 1,2 mm
- Kanten abgerundet
- Erhältlich mit oder ohne Rückwand
- Mit elektronischer Mischbatterie, integrierten Batterien und Magnetventil sowie Spender für Seife oder hydroalkoholische Desinfektionslösung aus Messing verchromt
- Mit Ablaufventil 1 1/4", ohne Überlauf
- Wasserersparnis: Durchflussmenge voreingestellt auf 3 l/min
- Maximale Hygiene: kein Handkontakt mit der Armatur, totraumfreies Magnetventil, automatische Hygienespülung gegen Bakterienwachstum
- Mit Befestigungsmaterial
- CE-Kennzeichnung, gemäß EN 14688
- Gewicht: 4,1 kg
- 10 Jahre Garantie

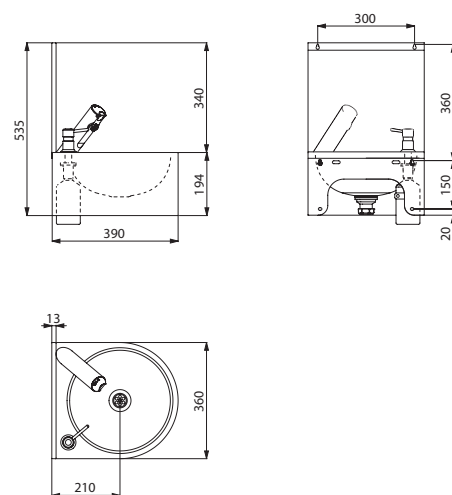

184320

Handwaschbecken SXS elektronisch mit Armatur und Seifenspender		
Handwaschbecken komplett ohne Rückwand	<b>184310</b>	
Handwaschbecken komplett mit Rückwand	<b>184320</b>	

# SELBSTSCHLIESSENDE MECHANISCHE LÖSUNGEN



## HYGIENE UND BEGRENZUNG DES BAKTERIENWACHSTUMS

### Automatisch selbstschließend, ohne Handkontakt

Nach Öffnung durch Druck auf die Bedienkappe schalten die Selbstschluss-Armaturen von DELABIE automatisch ab.

Nach dem Waschen ist kein Handkontakt erforderlich, was Keimübertragungen über die Hände unterbindet.

### Hygienischer Strahlregler

Ganz anders als herkömmliche Luftsprudler verfügt der DELABIE Strahlregler über eine spezifische Konstruktionsweise und besteht aus kalkabweisendem **Hostaform®** (verkalkt 10-mal weniger schnell).

Er begrenzt Wasserrückstände und Ablagerungen von Schmutzpartikeln und verhindert zudem die Keimvermehrung.

### PEX-Anschlusschläuche

Diese flexiblen Schläuche sind beständig gegenüber den gängigen thermischen und chemischen Desinfektionsmaßnahmen in öffentlichen Sanitärräumen, sei es zur präventiven Bakterienbekämpfung oder zur Sanierung.

### Armaturen ohne Krankheitserreger

Die Armaturen von DELABIE werden keimfrei ausgeliefert.

## DESIGN

### Öffentlicher Bereich und Design

Die Produkte von DELABIE sind für ihre Langlebig- und Widerstandsfähigkeit sowie ihr **zeitloses Design** bekannt.

Das breite Produktprogramm bietet daher für jeden öffentlich-gewerblichen Einrichtungstyp die passende Lösung.

In einem Bürogebäude oder einem Einkaufszentrum ist beispielsweise die Verschmelzung des Produktdesigns mit der übrigen Raumgestaltung wichtig. In einem Gefängnis müssen die eingebauten Produkte widerstandsfähig und sicher sein: für den Nutzer unzugängliche Mechanismen, fließende Formen etc.

### Intelligentes Design

Ästhetisch ansprechende Produkte werden vom Nutzer höher geschätzt und die Vandalismus-Schwelle steigt. **Puristische Armaturenformen** lassen weniger Verschmutzung zu und erleichtern die Reinigung. Die Funktionsteile liegen geschützt, sind aber im Wartungsfall leicht zugänglich.

## WASSER- UND ENERGIEERSPARNIS VON 90 %

### Wassersparnis

Im Vergleich zu herkömmlichen Armaturen ermöglichen die Selbstschluss-Armaturen von DELABIE maximale Wassersparnis. Die Wasserrechnung des Betreibers wird bei gleichzeitigem Nutzerkomfort optimiert.

### • Automatisch schließend und dosierte Wasserabgabe

Die Armatur schließt nach einer Laufzeit von etwa **7 Sekunden automatisch**. Die Selbstschluss-Armaturen von DELABIE unterbinden somit jedes Risiko für Wasserverschwendung durch Unachtsamkeit. Einige Modelle sind zudem mit einem Antiblockiersystem AB ausgestattet, das eine Blockierung in geöffnetem Zustand verhindert. Die Abgabemenge wird auf das Notwendige reduziert (Anfeuchten, Abspülen).

### • Durchfluss eingestellt auf 3 l/min

Die Armaturen von DELABIE haben einen regulierten Durchfluss von **3 l/min**. Auch bei Druckschwankungen in der Trinkwasser-Installation gewährleisten sie eine konstante Wasserabgabe.

Die Durchflussmenge von 3 l/min bei 3 bar ist bereits voreingestellt. Sie kann jedoch von 1,5 l/min bis 6 l/min angepasst werden.

### Energieersparnis

Die Selbstschluss-Armaturen von DELABIE funktionieren selbstständig ohne Stromversorgung. Sie verbrauchen **keinerlei Energie**.

Durch ihre hohe **Warmwassersparnis** generieren Armaturen von DELABIE ebenfalls eine hohe Energieersparnis.

### Nachhaltigkeit

Die Selbstschluss-Armaturen von DELABIE werden zu **100 %** aus **recyclebaren** Materialien gefertigt und erreichen somit das höchste Nachhaltigkeitsniveau in ihrer Kategorie.

### Ökolabels

Selbstschließende Armaturen von DELABIE erzielen hinsichtlich Wasser- und Energieverbrauch bestmögliche Bewertungen von internationalen Labels wie DGNB, HQE, BREEAM oder LEED.



Hygiene und Begrenzung des Bakterienwachstums



Optimierte Laufzeit

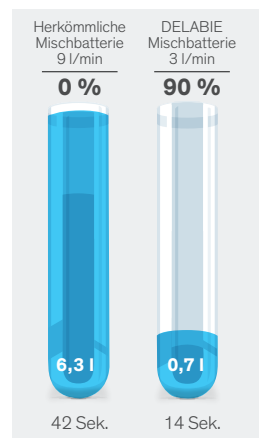

Wassersparnis pro Nutzung

## WASSERVERBRAUCH IM VERGLEICH

### Herkömmliche Mischbatterie versus Selbstschluss-Mischbatterie von DELABIE

Durchfluss	Anfeuchten	Einseifen	Abspülen	Wasserverbrauch
9 l	5 Sek.	30 Sek.	7 Sek.	<b>6,3 l</b> 42 Sek.
3 l	7 Sek.	7 Sek.	7 Sek.	<b>0,7 l</b> 14 Sek.



Waschtisch für Wandmontage **AQUEDUTO 120150** - Selbstschluss-Mischbatterie **TEMPOMIX 3 794055**  
Spender für Seife oder hydroalkoholische Desinfektionslösung **510580**

**Spender für Flüssigseife oder hydroalkoholische Desinfektionslösung mit besonders leichter Betätigung**  
Für Wandmontage



Edelstahl Werkstoff 1.4301 hochglanzpoliert, Ausführung 1 Liter



Edelstahl Werkstoff 1.4301 Seidenglanz, Ausführung 0,5 Liter



Edelstahl Werkstoff 1.4301 pulverbeschichtet weiß, Ausführung 0,5 Liter

- **Vandalengeschützte Ausführung mit Schloss und gleichschließendem DELABIE-Schlüssel**
- Gehäuse aus **bakteriostatischem Edelstahl Werkstoff 1.4301**
- **Gehäuse aus einem Stück gefertigt:** für einfache Reinigung und bessere Hygiene
- **Druckknopf mit besonders leichter Betätigung**
- **Antiblockiersicherheit:** nur eine Dosierung je Betätigung möglich, auch bei längerem Drücken
- Verschwendungs- und tropfarme Dosierpumpe (für wässrige Lösungen geeignet)
- Innenbehälter mit großer Öffnung: erleichtert das Befüllen mit großen Gebinden
- Innenbehälter unterbindet dauerhafte Seifenstagnation
- Kontrollfenster
- Materialstärke Edelstahl: 1 mm
- Fassungsvermögen: 0,5 oder 1 Liter
- Maße Ausführung 0,5 Liter: 90 × 105 × 185 mm
- Maße Ausführung 1 Liter: 90 × 105 × 252 mm
- Für Flüssigseife auf pflanzlicher Basis, Maximal-Viskosität: 3.000 mPa.s
- Kompatibel mit hydroalkoholischer Desinfektionslösung
- 10 Jahre Garantie

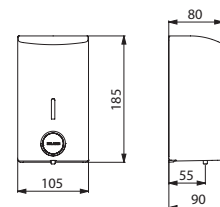

510583/510586/510584

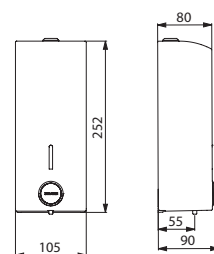

510580/510582/510581

Spender für Flüssigseife oder hydroalkoholische Desinfektionslösung mit besonders leichter Betätigung - 0,5 Liter		
Edelstahl Werkstoff 1.4301 hochglanzpoliert	<b>510583</b>	
Edelstahl Werkstoff 1.4301 Seidenglanz	<b>510586</b>	
Edelstahl Werkstoff 1.4301 pulverbeschichtet weiß	<b>510584</b>	
Spender für Flüssigseife oder hydroalkoholische Desinfektionslösung mit besonders leichter Betätigung - 1 Liter		
Edelstahl Werkstoff 1.4301 hochglanzpoliert	<b>510580</b>	
Edelstahl Werkstoff 1.4301 Seidenglanz	<b>510582</b>	
Edelstahl Werkstoff 1.4301 pulverbeschichtet weiß	<b>510581</b>	





**Flüssigseifenspender**

Für Hinterwandmontage



- **Vandalengeschützte Ausführung für Hinterwandmontage** bis 180 mm Wandstärke
- Körper und Bedienkappe aus Messing verchromt
- Tropfarms System (für wässrige Lösungen geeignet)
- **Mechanismus durch Innensechskantschraube abschließbar**
- **Für separaten Seifentank** (nicht im Lieferumfang enthalten), mit flexiblem Saugschlauch 1,20 m
- 10 Jahre Garantie

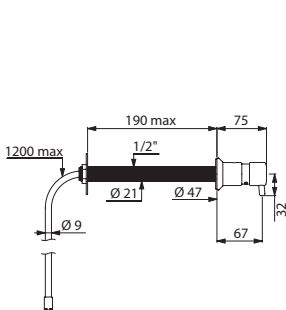

729150

<b>Flüssigseifenspender Hinterwandmontage für separaten Seifentank</b>	<b>729150</b>
--	---------------

**Flüssigseifenspender**

Für Standmontage, Auslauf gerade

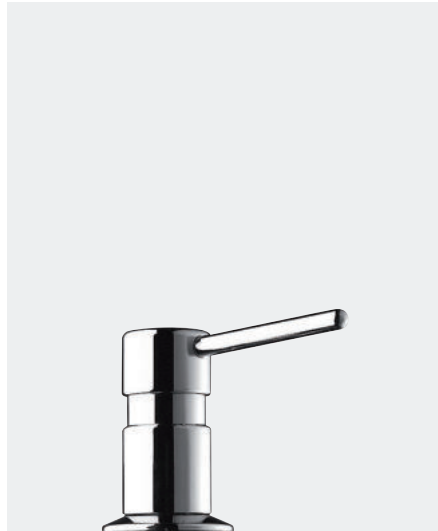

- **Kompatibel mit hydroalkoholischer Desinfektionslösung:** nur bei Ausführungen mit Seifentank (Art. 729008, 729508)
- Ausführung für Waschtischeinbau
- **Vandalengeschützte Ausführung**
- Körper und Bedienkappe aus Messing verchromt
- Tropfarms System (für wässrige Lösungen geeignet)
- **Mechanismus durch Innensechskantschraube abschließbar**
- Befüllung von oben (durch Demontage der Bedienkappe) oder von unten (durch Demontage des Seifentanks) möglich
- 10 Jahre Garantie

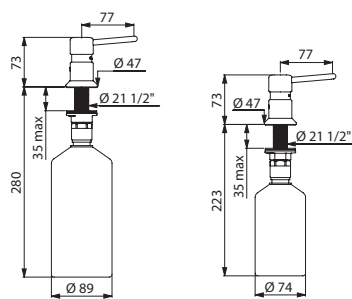

729008

729508

Flüssigseifenspender Standmontage Gerader Auslauf		
Mit Seifentank 1 Liter	<b>729008</b>	
Mit Seifentank 0,5 Liter	<b>729508</b>	
Mit flexiblem Saugschlauch 1,20 m für separaten Seifentank	<b>729108</b>	

**Flüssigseifenspender**

Für Standmontage, Auslauf gebogen



- **Kompatibel mit hydroalkoholischer Desinfektionslösung:** nur bei Ausführungen mit Seifentank (Art. 729012, 729512)
- Ausführung für Waschtischeinbau
- **Vandalengeschützte Ausführung**
- Körper und Bedienkappe aus Messing verchromt
- Tropfarms System (für wässrige Lösungen geeignet)
- **Mechanismus durch Innensechskantschraube abschließbar**
- Befüllung von oben (durch Demontage der Bedienkappe) oder von unten (durch Demontage des Seifentanks) möglich
- 10 Jahre Garantie

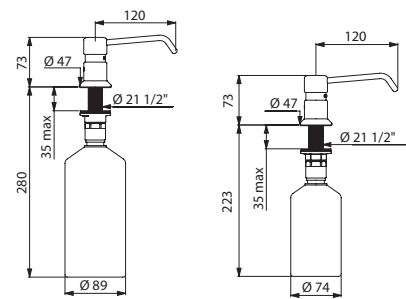

729012

729512

Flüssigseifenspender Standmontage Gebogener Auslauf		
Mit Seifentank 1 Liter	<b>729012</b>	
Mit Seifentank 0,5 Liter	<b>729512</b>	
Mit flexiblem Saugschlauch 1,20 m für separaten Seifentank	<b>729112</b>	





- **Wassersparnis:** 90 %
- **Komfort:** Temperaturwahl über Einhand-Mischbatterie, besonders leichte Betätigung
- **Antivandalismus:** Messing massiv, fließende Formen

### TEMPOMIX 3

Selbstschlussmischer mit besonders leichter Betätigung

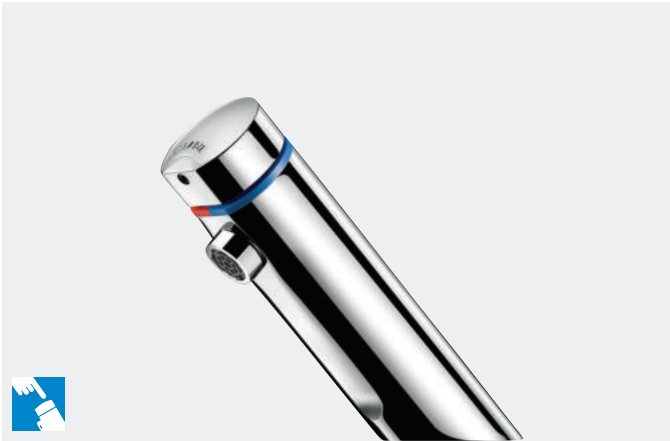

- **Besonders leichte Betätigung**
- **Temperatureinstellung und Auslösung über den Bediengriff**
- **Laufzeit ~7 Sekunden**
- **Durchflussmenge voreingestellt auf 3 l/min** bei 3 bar, einstellbar von 1,5 bis 6 l/min
- **Verkalkungsarmer, vandalengeschützter Strahlregler**
- Körper aus Messing massiv verchromt
- PEX-Anschlusschläuche G 3/8 mit Schutzfiltern und Rückflussverhinderern
- Verstärkte Befestigungen und Verdrehsicherung durch 2 Edelstahlbolzen
- Einstellbare Warmwasserbegrenzung
- Geeignet für bewegungseingeschränkte Personen
- 10 Jahre Garantie

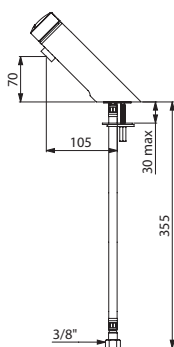

794100

Mischbatterie TEMPOMIX 3 Standmontage	794100
---------------------------------------	--------

**Optional:** Luftsprudler Komfort  
Werkseinstellung auf 1,4 l/min für Ökolabels  
(„LD“ am Ende der Artikelnummer anfügen)

### TEMPOMIX

Selbstschluss-Mischbatterie für Waschtisch



- **Besonders leichte Betätigung**
- **Temperatureinstellung und Auslösung über den Bediengriff**
- **Laufzeit ~7 Sekunden**
- **Durchflussmenge voreingestellt auf 3 l/min** bei 3 bar, einstellbar von 1,5 bis 6 l/min
- **Verkalkungsarmer Strahlregler**
- Körper aus Messing massiv verchromt
- **Ergonomischer Bediengriff aus Metall verchromt**
- PEX-Anschlusschläuche G 3/8 mit Schutzfiltern und Rückflussverhinderern
- Verstärkte Befestigungen und Verdrehsicherung durch 2 Edelstahlbolzen
- Einstellbare Warmwasserbegrenzung
- Geeignet für bewegungseingeschränkte Personen
- 10 Jahre Garantie

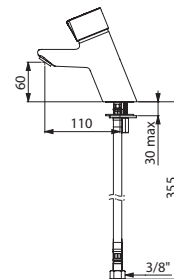

795100

Mischbatterie TEMPOMIX Standmontage	795100
-------------------------------------	--------

**Optional:** Luftsprudler Komfort  
Werkseinstellung auf 1,4 l/min für Ökolabels  
(„LD“ am Ende der Artikelnummer anfügen)





- **Wassersparnis:** 90 %
- **Antivandalismus:** Messing massiv, verstärkte Befestigungen und Verdrehsicherung, fließende Formen
- **Komfort:** Temperaturwahl bei Mischbatterien über seitlichen Mischhebel, besonders leichte Betätigung

## TEMPOSOFT MIX 2

Selbstschluss-Mischbatterie für Waschtisch, Standmontage

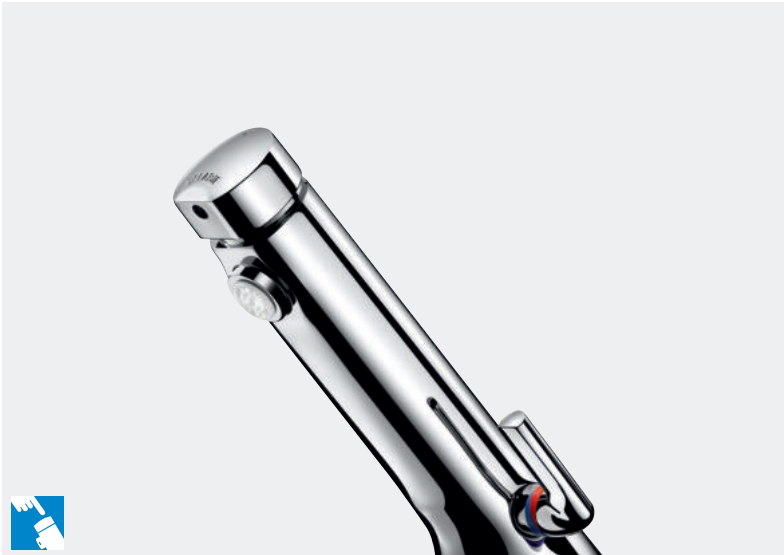

- **Besonders leichte Betätigung**
- **Laufzeit ~7 Sekunden**
- **Durchflussmenge voreingestellt auf 3 l/min** bei 3 bar, einstellbar auf 1,5 bis 6 l/min
- **Verkalkungsarmer, vandalesgeschützter Strahlregler**
- Körper aus Messing massiv verchromt
- PEX-Anschlusschläuche G 3/8 mit Schutzfiltern und Rückflussverhinderern
- Verstärkte Befestigungen und Verdrehsicherung durch 2 Edelstahlbolzen
- Seitlicher Mischhebel mit einstellbarer Warmwasserbegrenzung bei Mischbatterien
- Geeignet für bewegungseingeschränkte Personen
- 10 Jahre Garantie



Mischhebel Standard



Mischhebel lang

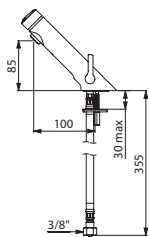

742510

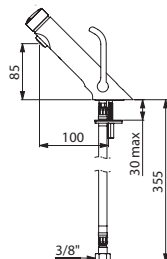

742510LH

### Mischbatterie TEMPOSOFT MIX 2 Standmontage

Mischhebel Standard	<b>742510</b>	
Mischhebel lang	<b>742510LH</b>	

## TEMPOSOFT 2

Selbstschluss-Ventil für Waschtisch

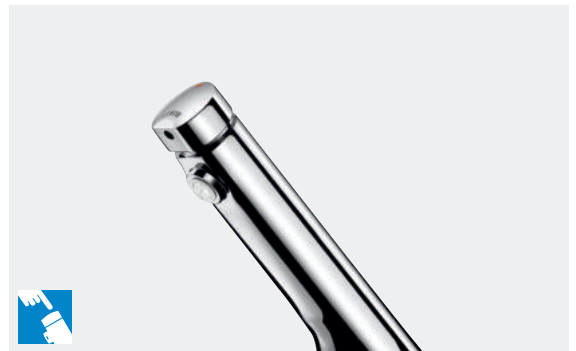

- Körper aus Messing massiv verchromt, Anschluss G 1/2B
- Markierungen blau und rot im Lieferumfang enthalten

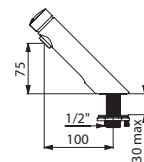

740300

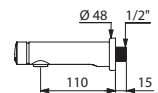

741500

### Ventil TEMPOSOFT 2 Standmontage

Verstärkte Befestigung durch Kontermutter mit 3 Edelstahlschrauben	<b>740300</b>	
Befestigung mit Kontermutter	<b>740500</b>	

### Ventil TEMPOSOFT 2 Wandmontage

L. 110 mm	<b>741500</b>	
L. 150 mm	<b>741550</b>	
L. 150 mm mit Kontermutter	<b>741555</b>	

Planen Sie einen Vormischer PREMIX ein





- **Wassersparnis:** 90 %
- **Komfort:** Temperaturwahl über Einhand-Mischbatterie, besonders leichte Betätigung
- **Antivandalismus:** Messing massiv, fließende Formen

## TEMPOMIX 3

Selbstschluss-Mischbatterie für Waschtisch mit besonders leichter Betätigung, Wandmontage



- **Besonders leichte Betätigung**
- **Temperatureinstellung und Auslösung über den Bediengriff**
- **Laufzeit ~7 Sekunden**
- **Durchflussmenge voreingestellt auf 3 l/min** bei 3 bar, einstellbar von 1,5 bis 6 l/min
- **Verkalkungsarmer, vandalengeschützter Strahlregler**
- Körper aus Messing massiv verchromt
- Mit Schutzfiltern und Rückflussverhinderern
- Einstellbare Warmwasserbegrenzung
- Geeignet für bewegungseingeschränkte Personen
- 10 Jahre Garantie

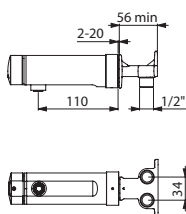

794050

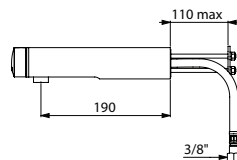

794155

### Unterputz-Wasseranschlüsse

3 Montagemöglichkeiten

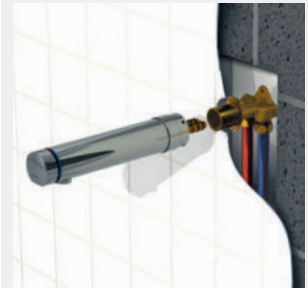

Aussparung im Beton oder in der Massivwand

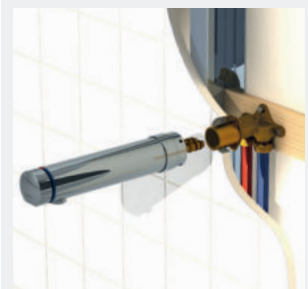

Ständerwand

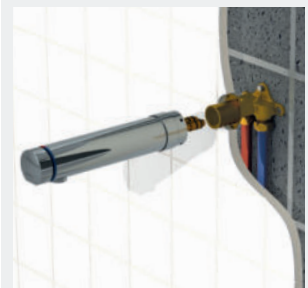

Massivwand

### Hinterwandmontage



Mischbatterie TEMPOMIX 3 Wandmontage		
<b>Wandmontage (UP-Wasseranschlüsse) - 1/2"</b>		
L. 110 mm	794050	
L. 190 mm	794055	
<b>Hinterwandmontage - PEX-Anschlusschläuche 3/8"</b>		
L. 110 mm	794150	
L. 190 mm	794155	

**Optional:** Luftsprudler Komfort  
Werkseinstellung auf 1,4 l/min für Ökolabels („LD“ am Ende der Artikelnummer anfügen)

# LÖSUNGEN ZUM HÄNDETROCKNEN





**Papierhandtuchspender für Wandmontage**

Für **500** Papierhandtücher



Edelstahl Werkstoff 1.4301 hochglanzpoliert



Edelstahl Werkstoff 1.4301 Seidenglanz



Edelstahl Werkstoff 1.4301 pulverbeschichtet weiß

- **Bakteriostatischer Edelstahl Werkstoff 1.4301**
- Mit Schloss und **gleichschließendem DELABIE-Schlüssel**
- Kontrollfenster
- **Einzelblattentnahme-System**
- **Fassungsvermögen: 500 Blatt**
- Maße: 120 × 275 × 360 mm
- Maße der Papierhandtücher: entfaltet 230 × 250 mm, gefaltet 115 × 250 mm
- 10 Jahre Garantie

Papierhandtuchspender Wandmontage - 500 Blatt		
Edelstahl Werkstoff 1.4301 hochglanzpoliert	<b>510601P</b>	
Edelstahl Werkstoff 1.4301 Seidenglanz	<b>510601S</b>	
Edelstahl Werkstoff 1.4301 pulverbeschichtet weiß	<b>510601W</b>	
Papierhandtücher Zickzack-Faltung, 1 Paket à 180 Blatt	<b>6606</b>	

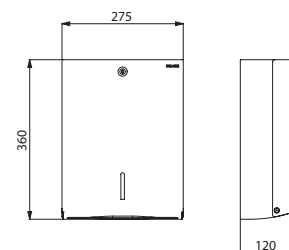

510601

## Papierhandtuchspender für Wandmontage - Große Ausführung

Für 750 Papierhandtücher



- Mit Schloss und **gleichschließendem DELABIE-Schlüssel**
- Kontrollfenster
- **Fassungsvermögen: 750 Blatt**
- Materialstärke Metall: 1 mm
- Maße: 130 × 275 × 450 mm
- Maße der Papierhandtücher: entfaltet 230 × 250 mm, gefaltet 115 × 250 mm
- 10 Jahre Garantie

Papierhandtuchspender Wandmontage - Große Ausführung - 750 Blatt		
Edelstahl hochglanzpoliert	<b>6601</b>	
Edelstahl Seidenglanz	<b>6607D</b>	
Pulverbeschichtet weiß	<b>6602</b>	
Papierhandtücher Zickzack-Faltung, 1 Paket à 180 Blatt	<b>6606</b>	

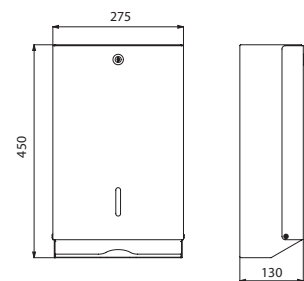

6601/6607D/6602

## Abfallbehälter für Wandmontage für Papierhandtücher

Mit Einwurflappe, 16 Liter



- **Befestigungssystem für Müllsack im Abfallbehälter**
- Mit Schloss und **gleichschließendem DELABIE-Schlüssel**
- Einwurflappe aus Edelstahl hochglanzpoliert
- Fassungsvermögen: 16 Liter
- Materialstärke Metall: 1 mm
- Maße: 130 × 275 × 475 mm
- 10 Jahre Garantie

Abfallbehälter Wandmontage 16 Liter für Papierhandtücher		
Edelstahl hochglanzpoliert	<b>6611</b>	
Edelstahl Seidenglanz	<b>6617</b>	
Pulverbeschichtet weiß	<b>6612</b>	

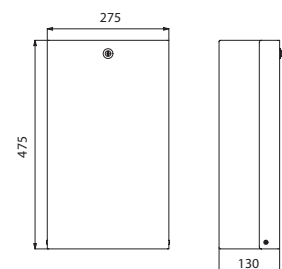

6611/6617/6612

### Rechteckiger Abfallbehälter für Wandmontage

Ohne Deckel, 38 Liter



- **Verstärkte Ausführung**
- **Bakteriostatischer Edelstahl Werkstoff 1.4301**
- Fassungsvermögen: 38 Liter
- Materialstärke Edelstahl: 1 mm
- Maße: 160 × 400 × 590 mm
- 10 Jahre Garantie

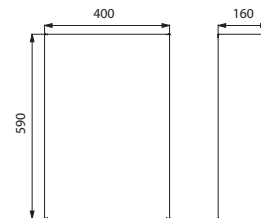

510463

Abfallbehälter Wandmontage 38 Liter ohne Deckel		
Edelstahl Werkstoff 1.4301 hochglanzpoliert	<b>510463P</b>	
Edelstahl Werkstoff 1.4301 Seidenglanz	<b>510463S</b>	

### Rechteckiger Abfallbehälter für Wandmontage

Ohne Deckel, 25 Liter



- **Verstärkte Ausführung**
- **Bakteriostatischer Edelstahl Werkstoff 1.4301**
- Fassungsvermögen: 25 Liter
- Materialstärke Edelstahl: 1 mm
- Maße: 155 × 355 × 460 mm
- 10 Jahre Garantie

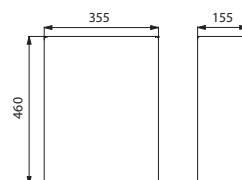

510461

Abfallbehälter Wandmontage 25 Liter ohne Deckel		
Edelstahl Werkstoff 1.4301 hochglanzpoliert	<b>510461P</b>	
Edelstahl Werkstoff 1.4301 Seidenglanz	<b>510461S</b>	



**Luftstrom-Händetrockner SPEEDJET 2 mit HEPA-Filter**

Ohne Auffangbehälter



- Händetrockner mit beidseitigem Luftstrom
- **Ultraschnell:** Händetrocknen in nur 10 bis 12 Sekunden
- **HEPA-Filter:** filtert 99,99 % der in der Luft enthaltenen Bakterien und reinigt die ausgeblasene Luft
- **Ohne Auffangbehälter:** vereinfachte Wartung und Reinigung; **neue Methode zur automatischen Beseitigung des von den Händen tropfenden Wassers** durch Verdampfung und Sterilisieren, kein Entleeren eines Wasserauffangbehälters nötig, keine Wasserrückstände an Wand oder Boden
- **ABS antibakteriell** für maximale Hygiene
- Komfort: Warmluftstrom
- Automatische Betätigung durch Infrarotsensor
- Intelligente Technologie: automatisches Abschalten bei Entfernen der Hände
- **Antiblockiersicherheit:** automatisches Abschalten nach einer Laufzeit von 30 Sekunden
- **Einfache Wartung:** Warnleuchten, die eventuell durchzuführende Wartungsmaßnahmen anzeigen (HEPA-Filterwechsel, blockierendes Objekt etc.)
- **Energieersparnis:** automatisches Abschalten des Heizwiderstands ab einer Temperatur von > 25 °C
- Geringer Energieverbrauch: 1.050 W Leistung ohne Heizmodus, 1.550 W im Heizmodus
- 220-240 V~ / **50-60 Hz**
- Luftdurchsatz: 61 l/s, Luftgeschwindigkeit: 540 km/h
- Geräuschpegel: 66 dBA
- Maße: 180 x 320 x 540 mm
- Gewicht: 7,20 kg
- Schutzklasse II, IP21
- CE-Kennzeichnung
- **3 Jahre Garantie**

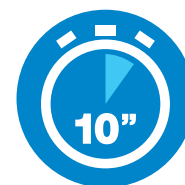

**Ultraschnelles  
Händetrocknen  
in 10 bis 12 Sek.**

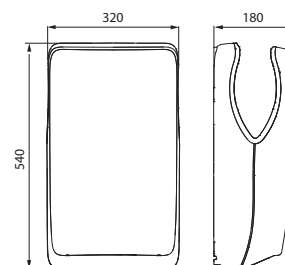

510623

Luftstrom-Händetrockner SPEEDJET 2		
Anthrazit-metallic	<b>510623C</b>	
Matt weiß	<b>510623W</b>	
HEPA-Filter	<b>510623F</b>	

# LÖSUNGEN FÜR GESUNDHEITSEINRICHTUNGEN



## Elektronische Mischbatterie TEMPOMATIC MIX

Für Netz- oder Batteriebetrieb mit Schwenkauslauf



- Externe Elektronik-Box IP65
- **Netzbetrieb mit integriertem Trafo 230/12 V** oder **Betrieb mit 6V-Lithium-Batterien Typ CR 17345**
- Stoßfester Infrarotsensor mit Präsenzerfassung
- **Abnehmbarer Einmalauslauf** aus recyclingfähigem Hostaform® L. 180 bei den BIOCLIP-Ausführungen
- **Körper und Auslauf mit glatten Innenflächen** (begrenzt Bakterienablagerungen)
- **Programmierbare Hygienespülung** (Werkseinstellung ~60 Sek. alle 24 h nach der letzten Nutzung)
- Art. 20164T1, 20464T1 und 20871T1: **Durchflussmenge begrenzt auf 5 l/min** bei 3 bar; Art. 20164T4, 20464T4 und 20871T3: **Durchflussmenge begrenzt auf 9 l/min** bei 3 bar
- Körper aus Messing verchromt, verstärkte Befestigungen und Verdrehsicherung durch 2 Edelstahlbolzen
- Hygiene-Mischhebel L. 100
- Flexible PEX-Anschlusschläuche mit Schutzfiltern und Magnetventilen G 3/8B
- Antiblockiersicherheit gegen Durchlaufen
- Magnetventile befinden sich vor der Mischkammer

Zwei Schließprogramme bei den Ausführungen für Netzbetrieb möglich:

- > **Standard-Modus:** automatisches Schließen nach begrenzter Laufzeit
- > **ON/OFF-Modus:** gezielte Abschaltung, andernfalls nach 30 Minuten Laufzeit; geeignet für thermische Desinfektionen

**Profi-Tipp:** Im ON/OFF-Modus Infrarotsensor 90° versetzt positionieren

Mischbatterie TEMPOMATIC MIX mit Schwenkauslauf		
<b>Netzbetrieb</b>		
BIOCLIP, H. 160 L. 180	<b>20871T1</b>	
BIOCLIP, H. 300 L. 180	<b>20871T3</b>	
H. 165 L. 160	<b>20164T1</b>	
H. 305 L. 250	<b>20164T4</b>	
<b>Batteriebetrieb</b>		
H. 165 L. 160	<b>20464T1</b>	
H. 305 L. 250	<b>20464T4</b>	

**Optional:** Filter-Kartuschen BIOFIL (siehe Seite 41), Edelstahl- oder Filter-Ausläufe BIOFIL (siehe Seite 40)

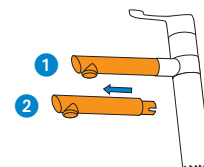
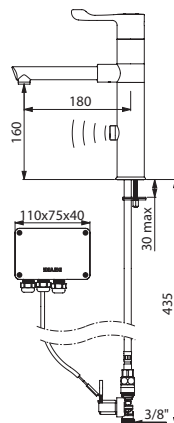

**Schnelle und einfache Anbringung bei den Mischbatterien BIOCLIP:**

- 1 Zum Lösen des Einmalauslaufs diesen einfach herausziehen
- 2 Neuen Auslauf an gleicher Stelle einsetzen

20871T1

**Auslauf BIOFIL gegen Legionellen und alle Keime**

Auslauf zur einmaligen Verwendung



- Auslauf zur einmaligen Verwendung mit Sterilmembran **0,1 µm absolut**
- **Zur Installation anstelle eines abnehmbaren Wechsellauslaufs BIOCLIP**
- Hydrophile Hohlfasermembran aus Polyethylen
- Filtrationsoberfläche: 1.200 cm<sup>2</sup>
- Filterdurchflussleistung: 6 l/min\* bei 3 bar (ohne Berücksichtigung des Druckverlustes in der Armatur)
- Maximaler Betriebsdruck vor dem Filter: 5 bar
- Maximale Standzeit: **62 Tage** nach der Anbringung
- Kompatibel und beständig gegenüber chemischen und thermischen systemischen Desinfektionen
- **Erhältlich in 2 Versionen:**
  - **Sterile Bakterienfilter, CE-Kennzeichnung** Klasse I: Art. 20040.10P in steriler Einzelverpackung
  - **Non-sterile Bakterienfilter, CE-Kennzeichnung** Klasse I: Art. 30040.10P in non-steriler Einzelverpackung
- Gewicht: 40 g
- \* Durchschnittliche Durchflussmenge während gesamter Lebensdauer des Produkts

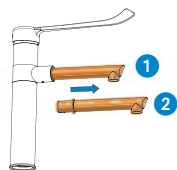

**Schnelle und einfache Anbringung:**

- 1 Zum Lösen des BIOFIL-Auslaufs diesen einfach herausziehen
- 2 Neuen Auslauf an gleicher Stelle einsetzen

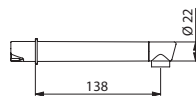

20040.10P/30040.10P

10 BIOFIL-Ausläufe gegen Legionellen und alle Keime		
Steril, CE	<b>20040.10P</b>	
Non-Steril, CE	<b>30040.10P</b>	

**Zubehör**

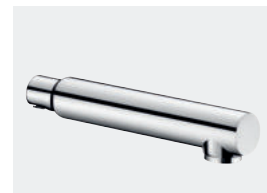

**Edelstahlausläufe BIOCLIP**

- **Auslauf abnehmbar** zur Reinigung/Desinfektion oder Autoklavierung
- Hygiene-Strahlregler, geeignet zur Montage endständiger Wasserfilter (siehe BIOFIL-Kartuschen Seite 41)

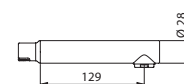

20002

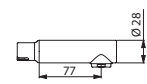

20003

2 abnehmbare Edelstahlausläufe Ø 28		
L. 129	<b>20002</b>	
L. 77	<b>20003</b>	



**Einmalausläufe BIOCLIP**

- **Abnehmbarer Einmalauslauf** aus recyclingfähigem Hostaform® mit sternförmigem Strahlregler

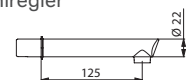

20015

<b>15 abnehmbare Einmalausläufe</b> L. 125, Ø 22	<b>20015</b>	
---	--------------	--



## Kartusche BIOFIL gegen Legionellen und alle Keime

Kartusche zur einmaligen Verwendung



- Kartusche zur einmaligen Verwendung mit Sterilmembran **0,1 µm absolut**
- Hydrophile Hohlfasermembran aus Polyethylen
- Filtrationsoberfläche: 1.400 cm<sup>2</sup>
- Filterdurchflussleistung: 12 l/min\* bei 3 bar (ohne Berücksichtigung des Druckverlustes in der Armatur)
- Maximaler Betriebsdruck vor dem Filter: 5 bar
- Maximale Standzeit: **62 Tage** nach der Anbringung
- Kompatibel und beständig gegenüber chemischen und thermischen systemischen Desinfektionen
- **Erhältlich in 2 Versionen:**
  - **Sterile Bakterienfilter, CE-Kennzeichnung** Klasse I: Art. 20050A.10P, 20050P.10P und Art. 20051A.10P, 20051P.10P in steriler Einzelverpackung
  - **Non-sterile Bakterienfilter, CE-Kennzeichnung** Klasse I: Art. 30050A.10P, 30050P.10P und Art. 30051A.10P, 30051P.10P in non-steriler Einzelverpackung
- Gewicht: 80 g
- \* **Durchschnittliche Durchflussmenge während gesamter Lebensdauer des Produkts**



Brausestrahl

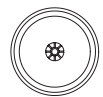

zentrierter Strahl

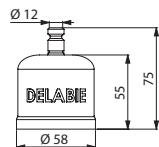

20050A.10P/30050A.10P  
20051A.10P/30051A.10P

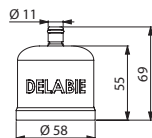

20050P.10P/30050P.10P  
20051P.10P/30051P.10P

### 10 BIOFIL-Kartuschen gegen Legionellen und alle Keime

#### Kartuschen A (ohne O-Ring)

Steril, CE, Brausestrahl	<b>20050A.10P</b>
Steril, CE, zentrierter Strahl	<b>20051A.10P</b>
Non-steril, CE, Brausestrahl	<b>30050A.10P</b>
Non-steril, CE, zentrierter Strahl	<b>30051A.10P</b>

#### Kartuschen P (mit O-Ring)

Steril, CE, Brausestrahl	<b>20050P.10P</b>
Steril, CE, zentrierter Strahl	<b>20051P.10P</b>
Non-steril, CE, Brausestrahl	<b>30050P.10P</b>
Non-steril, CE, zentrierter Strahl	<b>30051P.10P</b>

## Zubehör



### Schnellkupplungen für Kartusche A

Art. 20050A.10P/30050A.10P  
Art. 20051A.10P/30051A.10P

- Schnellkupplungen zur einfachen Anbringung der Kartuschen A (ohne Werkzeug und ohne Absperren der Wasserversorgung)

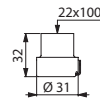

820022

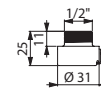

820023

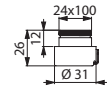

820024

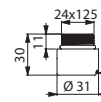

820025

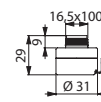

820026

#### Schnellkupplungen für BIOFIL-Kartusche A

M22 × 1 IG	<b>820022</b>
M24 × 1 AG	<b>820024</b>
G 1/2B	<b>820023</b>
M24 × 1,25 AG	<b>820025</b>
M16,5 × 1 AG	<b>820026</b>



### Schnellkupplungen für Kartusche P

Art. 20050P.10P/30050P.10P  
Art. 20051P.10P/30051P.10P

- Schnellkupplungen zur einfachen Anbringung der Kartuschen P (ohne Werkzeug und ohne Absperren der Wasserversorgung)

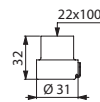

820122

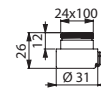

820124

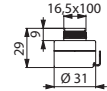

820126

#### Schnellkupplungen für BIOFIL-Kartusche P

M22 × 1 IG	<b>820122</b>
M24 × 1 AG	<b>820124</b>
M16,5 × 1 AG	<b>820126</b>



**Unser Unternehmen verkauft nicht direkt an Endkunden:**

- Die Preisliste dient lediglich zur Information und stellt noch keinen Vertrag dar. Die Großhändler und Installationsbetriebe können ihre Preise entsprechend den derzeit gültigen Vorschriften unter Berücksichtigung ihrer Kosten sowie der von ihnen zu tragenden Kundendienst- und Garantiekosten frei bestimmen.
  - Die Allgemeinen Geschäftsbedingungen gelten für alle Großhandelskunden.
- Für alle übrigen gewerblichen Kunden (Hersteller, Export usw.) oder Sonderanfertigungen sprechen Sie uns bitte an.

**AUFTRÄGE UND ANGEBOTE:**

Aufträge und Angebote werden in der Reihenfolge ihres Eingangs bearbeitet. Teilabrufe aus Angeboten sind nur mit genauer terminlicher Festlegung möglich.

Für alle übermittelten Aufträge wird vorausgesetzt, dass die Kunden unsere Allgemeinen Geschäftsbedingungen anerkennen. Sofern nicht ausdrücklich schriftlich vereinbart, finden abweichende Geschäftsbedingungen keine Anwendung. Bestellungen und Angebote werden dem Kunden nur schriftlich bestätigt. Der Kunde stimmt unseren Bedingungen zu dem Zeitpunkt zu, in dem wir den Auftrag erhalten und dieser nicht mehr storniert werden kann. Mit der Annahme eines Auftrags ist für uns keine Verpflichtung verbunden, den gesamten Auftrag in einer einzigen Lieferung auszuführen. Bei verspäteter oder nicht erfolgter Zahlung bleibt es unserem Unternehmen vorbehalten, die Lieferungen auszusetzen oder bestehende Aufträge zu stornieren, ohne dass der Kunde hierfür Schadensersatzansprüche geltend machen kann. Bei einer Änderung in den Verhältnissen des Käufers behalten wir uns das Recht vor, bestehende Aufträge zu streichen oder Zahlungsgarantien zu verlangen. Unsere Angebote stellen keine Spezifikationen dar. Die Planer und professionellen Installateure sind allein verantwortlich für die Auswahl der Produkte entsprechend ihrem vorgesehenen Einsatz, den derzeit gültigen Vorschriften und den empfohlenen Richtlinien.

**PREIS:**

Die Lieferungen werden entsprechend den zum Zeitpunkt des Versands geltenden Bedingungen berechnet. Preise werden ohne Garantie angegeben und können ohne vorherige Ankündigung auf der Grundlage von Schwankungen bei Kosten, MwSt. oder anderen Steuern in Übereinstimmung mit der wirtschaftlichen Lage geändert werden. Preiserhöhungen werden einen Monat vor ihrer Einführung angekündigt und gelten für vorliegende Angebote und Aufträge. Der Versand sämtlicher Lieferungen innerhalb der Bundesrepublik Deutschland erfolgt, soweit es sich nicht um Expresslieferungen handelt, kostenlos.

**ZAHLUNGEN:**

Soweit nicht anders angegeben, verstehen sich die angebotenen Preise ab Werk zzgl. Mehrwertsteuer in jeweils gültiger Höhe.

Unter dem Vorbehalt einer Kreditversicherung gilt ein festes Zahlungsziel von 30 Tagen ab dem Rechnungsdatum. Wir gewähren keinen Skonto auf vor Fälligkeit geleistete Zahlungen. Das Unternehmen kennt seine gesetzlichen Rechte zur Einforderung von Verzugszinsen und Schadensersatz und nimmt diese bei Nichtbegleichung der Rechnungen innerhalb des vereinbarten Zahlungsziels auch wahr. Der Käufer ist zur Aufrechnung nur berechtigt, wenn die Forderung gegen den Verkäufer unbestritten ist, das Bestehen dieser Forderung in einem Rechtsstreit festgestellt wurde oder ein solcher Rechtsstreit entscheidungsreif ist.

**LIEFERZEITEN:**

Liefertermine dienen nur zur Information. Wir haften nicht für Verzögerungen oder Ausfälle bei der Ausführung unserer Verpflichtungen, soweit die Verzögerung oder der Lieferausfall Produktionsrisiken geschuldet oder nicht von uns zu vertreten ist. Ein Lieferverzug begründet keinen Anspruch auf Schadensersatz und berechtigt nicht zur Annahmeverweigerung.

**VERSAND:**

Die bestellte Ware wird an unsere Großhandelspartner versendet. Wir liefern nicht auf Baustellen. Für eine Lieferung außerhalb von Deutschland oder Österreich gehen die Kosten für Verpackung und Transport der Ware zu Lasten des Käufers. Wird die Ware auf Wunsch des Käufers an diesen versandt, so geht mit der Absendung an den Käufer, spätestens mit Verlassen des Lagers die Gefahr des zufälligen Untergangs oder der zufälligen Verschlechterung der Ware auf den Käufer über. Dies gilt unabhängig davon, ob die Versendung der Ware vom Erfüllungsort erfolgt oder wer die Frachtkosten trägt. Der Spediteur ist allein für die Lieferung verantwortlich. Die Kunden müssen die Waren überprüfen und im Fall von Verspätungen, Transportschäden oder Verlusten auf dem Transportweg sowie jeglicher Beanstandung den Spediteur unverzüglich schriftlich in Kenntnis setzen: Genaue Vorbehalte gegenüber der Lieferung müssen auf dem Lieferschein (Papier oder elektronisch) vermerkt UND per Einschreiben mit Rückschein innerhalb von 72 Stunden an den Spediteur gesendet werden. Eine Kopie des entsprechenden Schreibens ist an uns zu senden.

**REKLAMATIONEN:**

Zur Wahrung von Gewährleistungsansprüchen hat der Käufer die Lieferung unverzüglich nach Eintreffen auf Menge, vertragsgemäße Beschaffenheit und zugesicherte Eigenschaften zu untersuchen.

Eine Lieferung kann wegen teilweiser Beschädigung oder Fehlmengen nicht als Ganzes zurückgewiesen werden.

**EIGENTUMSVORBEHALT:**

Ungeachtet etwaig vereinbarter Verkaufsbedingungen bleiben die Waren bis zur vollständigen Bezahlung des Kaufpreises das Eigentum des Verkäufers.

Falls die Zahlungsfristen nicht eingehalten werden, ist der Verkäufer berechtigt diese Waren zurückzufordern. Der Käufer trägt das Risiko von Verlust oder Beschädigung, unabhängig vom Transportweg, wie vorstehend unter LIEFERZEITEN und VERSAND beschrieben, sowie die Haftung für in diesem Zusammenhang verursachte Schäden.

**GARANTIE UND HAFTUNG:**

Für unsere Produkte, einschließlich elektronischer Steuerungen, jedoch ausschließlich elektrischer Zubehörs (wie z. B. Händetrockner usw., für welche eine Garantiezeit von 3 Jahren gilt), wird eine Garantie auf Herstellungsmängel für einen Zeitraum von 10 Jahren ab dem Kaufdatum, bezeugt durch Stempel des Händlers oder Rechnung, gewährt. Dies gilt nicht für Produkte, die mit einem Verfallsdatum versehen sind. Diese Garantie beschränkt sich auf den Austausch oder die Bereitstellung von Ersatzteilen, um dem Kunden die Instandstellung zu ermöglichen. Nach vorhergehender Prüfung in unseren Werkstätten in Frankreich und bei dortiger Feststellung eines verketteten Fehlers, können wir, nach Freigabe eines vorhergehenden Kostenvorschlags durch uns, lediglich die Kosten für den Ausbau/Wiedereinbau erstatten. Unfälle oder erhebliche Wasserschäden als Ergebnis von Herstellungsmängeln sind durch unsere „Versicherung zur Produkthaftung“ abgedeckt.

Unsere Garantie und unsere unbeschränkte Haftung sind in folgenden Fällen ausgeschlossen:

- Installationen, die nicht dem technischen Standard oder geltenden empfohlenen Richtlinien entsprechen;
- Verschleißteile;
- Nichtinhaltung der Installations-, Gebrauchs- oder Wartungsanleitungen;
- andere Faktoren, die von der Qualität unserer Produkte unabhängig sind, z. B. Reinigungsmittel oder scheuernde Reinigungsprodukte, die Wirkung harten Wassers, Fremdkörper (z. B. Kies, Sand, Feilspäne, Kalkpartikel usw.), chemische und elektrolytische Phänomene;
- mangelnde Aufsicht, ungeeignete Lagerung oder unzureichende Wartung;
- Änderungen am Produkt oder Maßnahmen des Kunden bzw. eines Dritten ohne unsere Genehmigung und unter Verwendung von Komponenten bzw. Verbrauchsmaterialien, die nicht von DELABIE stammen.

- Produkte, die ihr Ablaufdatum überschritten haben.

Für die Wasserdichtigkeit der Anschlüsse, Verbindungen und Montagesysteme ist der Fachmann verantwortlich, der die Installation vornimmt. Eine solche muss von diesem garantiert werden. Die Garantie schließt Dichtungen, Ventile und Gummikomponenten aus. Solche werden jedoch geliefert, wenn sie laut Garantietrang erforderlich sind. Alle Oberflächenbeschichtungen außer Chrom und Nickel sind ebenfalls von der Garantie ausgenommen. Falls das Produkt nicht mehr hergestellt wird oder sich die Herstellungsverfahren geändert haben und kein Ersatz mehr verfügbar ist, werden ähnliche Alternativprodukte angeboten. Ein Austausch im Rahmen der Garantie bewirkt keine Verlängerung der ursprünglichen Garantie. In jedem Fall gilt die gesetzliche Garantie bei verborgenen Mängeln.

**ERSATZTEILE:**

Ersatzteile und wichtige Bestandteile zur problemlosen Funktionsweise unserer Produkte sind während der gesamten Garantiezeit lagermäßig verfügbar. Die Liste der betroffenen Artikel finden Sie auf den letzten Seiten unserer Kataloge.

**RÜCKSENDUNGEN:**

Eine Verpflichtung des Unternehmens zum Umtausch mangelfreier Ware besteht nicht. Von uns gelieferte Waren werden nur in gutem Zustand (nach Prüfung unserer Warenannahme) und nach unserer schriftlichen Zustimmung gegen Gutschrift zurückgenommen.

Alle Transportkosten für Rücksendungen trägt der Käufer. Die Waren müssen in einer guten, schützenden Verpackung an unseren Hauptsitz\* zurückgesandt werden. Lieferungen, die vor weniger als einem Monat erfolgt sind, werden zum Rechnungspreis gutgeschrieben. Bei Lieferungen, die älter als ein Monat sind, erfolgt ein Abzug für Überprüfungs-, Bearbeitungs- und Verwaltungskosten. Es gilt ggf. eine Reparatur- und Wiedereinlagerungsgebühr.

Unter den folgenden Umständen sind Rücksendungen von Produkten nicht zulässig: Produkte, die nicht mehr in unserem Lieferprogramm enthalten sind, Sonderanfertigungen, technische oder ästhetische Weiterentwicklungen des Produkts seit dem Kaufdatum, verkratzte oder beschädigte Produkte, vor mehr als einem Jahr gekaufte Produkte, Produkte mit einem Ablaufdatum. Soweit Produkte, für die eine Rücksendung nicht zulässig ist, an DELABIE zurückgesandt werden, werden sie unverzüglich vernichtet oder dem Recycling zugeführt und nicht an den Kunden zurückgesandt.

Es kommen die folgenden Standardabzüge zur Anwendung:

- Rücksendung < 1 Monat: Erstattung zum Rechnungspreis
- Rücksendung zwischen 1 und 3 Monaten: 15 % Abzug
- Rücksendung zwischen 3 Monaten und 1 Jahr: 30 % Abzug
- Rücksendung > 1 Jahr: keine Erstattung möglich
- Rücksendung ohne vorherige schriftliche Zustimmung: zusätzlicher Abzug von 5 % des Warenwertes mit einem Minimum von 50 € ohne Steuern

\* DELABIE S.C.S.

18, rue du Maréchal Foch  
80130 Friville Escarbotin – FRANCE

**REINIGUNG - WARTUNG:**

Nur mit Wasser und etwas Seife sowie einem weichen Tuch oder Schwamm reinigen, gründlich abspülen und trocknen. Keine scheuernden oder Reinigungsmittel auf Chlorbasis (Salzsäurebasis) oder Farbstoffe verwenden.

**FOTOGRAFIEEN UND ZEICHNUNGEN:**

Alle Fotografien, Zeichnungen oder Illustrationen dienen nur zur Veranschaulichung, stellen keine Garantiezusage dar und können ohne Vorankündigung geändert werden. Wir behalten uns das Recht vor, Konstruktion und Abmessungen ohne vorherige Ankündigung und ohne das Recht auf Schadensersatz zu ändern. Dies gilt für alle Referenzen, Abmessungen, Informationen in verschiedenen Dokumenten, Katalogen, Installationsanleitungen, Preislisten und Websites, die jederzeit ohne vorherige Ankündigung geändert oder eingestellt werden können.

**GEISTIGES EIGENTUM UND NUTZUNG DER INHALTE:**

Die Inhalte (einschließlich, aber nicht beschränkt auf Informationen, Texte, Graphiken, Daten, Bilder, Fotos, visuelle Komponenten, Videos und Tonbänder, sowie die Form all dieser Komponenten, unserer Kataloge und der Websites...) sind durch Urheberrechte und/oder sonstige geistige Eigentumsrechte geschützt. Die Inhalte sind alleiniges Eigentum der jeweiligen Betreiber. Jegliche komplette oder teilweise Kopie, Reproduktion, Darstellung, Nutzung, Änderung, Anpassung, Modifizierung, Übersetzung, Verbreitung – gleich auf welche Art und Weise – der Inhalte, die das geistige Eigentum von DELABIE oder Dritter sind, die Rechte an DELABIE abgetreten haben, ist, mit Ausnahme der einschränkenden Rechte, welche dem Nutzer gemäß der nachfolgenden Bestimmungen zustehen, und/oder der Privatkopie, die dem alleinigen Zweck des Kopierers vorbehalten ist, unrechtmäßig. Die in unseren Kommunikations- und Vertriebsinstrumenten dargestellten Inhalte sind Änderungen ohne Vorankündigung vorbehalten und werden ohne jegliche ausdrückliche oder stillschweigende Garantie jedweder Art bereitgestellt und ohne, dass daraus jedweder Anspruch auf Entschädigung abgeleitet werden kann. Die geschützten Inhalte können insbesondere an folgenden Schutzvermerken erkannt werden: © oder „Alle Rechte vorbehalten“. Die in unseren Katalogen und Internetseiten verwendeten Namen und Logos sind eingetragene Warenzeichen. Diese Markenzeichen sind das alleinige Eigentum von DELABIE oder Dritten, die Rechte an DELABIE abgetreten haben. Jede unerlaubte Verwendung, vollumfängliche oder teilweise Reproduktion oder Nachahmung dieser Marken ist ohne vorherige ausdrückliche Zustimmung von DELABIE untersagt.

Die Änderung oder Modifizierung der Inhalte oder deren Nutzung zu einem anderen als dem genehmigten Zweck stellen einen Verstoß gegen die Eigentumsrechte von DELABIE oder Dritten dar. Nach Maßgabe der folgenden Bestimmungen gewährt DELABIE den Nutzern das Recht, Inhalte herunterzuladen und zu verbreiten:

- bei verfügbarer Downloadfunktion
- zu nicht-gewerblichen Zwecken
- im guten Glauben
- unter Beibehaltung der eigentumsrechtlichen Hinweise sowie des Erstellungs- oder Veröffentlichungsdatums der jeweiligen Inhalte, sofern diese Informationen angegeben sind. Dieses Recht darf in keinem Fall als Markenlizenz oder Lizenz über die Urheberrechte der genannten Inhalte ausgelegt werden.

**SCHUTZ VON PERSONENBEZOGENEN DATEN:**

Gemäß der EU-Datenschutz-Grundverordnung versucht DELABIE, die Sammlung und Speicherung personenbezogener Daten auf ein Minimum zu reduzieren sowie ihren Schutz zu garantieren.

DELABIE verwendet diese Daten ausschließlich selbst für Informations- und Werbezwecke bezüglich seiner Produkte. Die Daten werden unter keinen Umständen an Dritte weitergegeben.

Sie können das Recht auf Einsicht, Korrektur, Löschung und Widerspruch gegen die Verarbeitung sowie das Recht auf Begrenzung und Transfer Ihrer persönlichen Daten einfordern, indem Sie eine Anfrage an unsere Datenschutzbeauftragte senden, per Email (dpo@delabie.fr) oder per persönlich unterzeichneter Mitteilung mit einer Kopie eines Lichtbildausweises an folgende Adresse: DELABIE GmbH - Freie-Vogel-Straße 369 - 44269 Dortmund.

**TERRITORIALE EXKLUSIVITÄT:**

Unsere Großhändler in der Bundesrepublik Deutschland sind befugt in der Bundesrepublik Deutschland zu verkaufen. Für alle übrigen Länder hat das Unternehmen Exklusivvereinbarungen mit Importeuren und Vertriebsgesellschaften abgeschlossen.

In diesem Zusammenhang dürfen unsere Kunden in der Bundesrepublik Deutschland unsere Produkte nicht außerhalb ihres Landes verkaufen, sofern sie dafür von uns keine ausdrückliche Genehmigung erhalten haben.

**ANWENDBARES RECHT:**

Dieser Vertrag und die gesamten Rechtsbeziehungen der Parteien unterliegen dem Recht der Bundesrepublik Deutschland unter Ausschluss des UN-Kaufrechts (CISG). Erfüllungsort und ausschließlicher Gerichtsstand für alle Streitigkeiten aus diesem Vertrag ist unser Geschäftssitz, sofern sich aus der Auftragsbestätigung nichts anderes ergibt.

Entdecken Sie all unsere anderen **berührungslosen**  
Lösungen auf **delabie.de**



Duschen



Urinale



WC-Druckspüler

Erhältliche Kataloge:

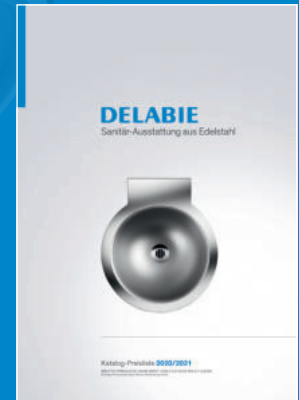
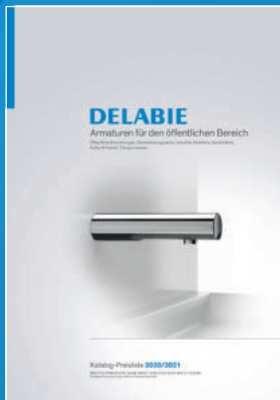

**DELABIE**

Freie-Vogel-Straße 369  
44269 Dortmund - DEUTSCHLAND

DELABIE GmbH - Dortmund, Deutschland / Amtsgericht Dortmund HRB 28197

delabie.de



PEFC 10-32-3010 / Certified PEFC

DOC206KDE\_06/2020